

Offerte consumo Aprile - Maggio 2017

STUDIO

I NOSTRI NUMERI:

45 ANNI DI ESPERIENZA NEL SETTORE

7 TECNICI PER L'ASSISTENZA POST-VENDITA

3000 MQ DI SUPERFICIE OPERATIVA

90 POSTI A SEDERE NELLA SALA CONFERENZE

8 POSTI OPERATIVI NEL LABORATORIO CORSI PRATICI

I prezzi si intendono al netto di IVA. Offerte valide fino ad esaurimento scorte.

kuraray

Noritake

GRANDE NOVITÀ

NEL CAMPO DELL'ADESIONE

DENTALE



CLEARFIL™ Universal Bond Quick Adesione a tempo zero.

CLEARFIL™ Universal Bond Quick penetra istantaneamente nella dentina, grazie all'innovativa tecnologia RAPID BOND TECHNOLOGY.

Non ci sono tempi di attesa. Non è necessario applicare strati multipli, né frizionare a lungo.

Basta applicare l'adesivo, asciugare e fotopolimerizzare.

CLEARFIL™ Universal Bond Quick può essere utilizzato in tutti i casi di restauri diretti, indiretti, ricostruzione monconi e riparazioni, in tutte e tre le modalità di mordenzatura: self-etch, selective-etch, total-etch.

Scopri di più su CLEARFIL™ Universal Bond Quick su kuraraynoritake.eu/cubq



PREZZO LANCIO
EURO
76,00

PROVALO ORAI!

1 flacone (5ml) 3572-EU

PREZZO DI LISTINO: € ~~80,00~~

XYLONOR SPRAY SEPTODONT
A.I.C.023787106 Flacone 36 g c/erogatore

Soluzione analgesica di lidocaina al 15%

**-12%****€ 19,27**

SEP5930E Listino € 21,90

SEPTANEST CON ADRENALINA 1:100.000 (BLU)

A.I.C.028625.010 Conf. 50 tbf da 1,7ml

Anestesia mediante infiltrazione e loco-regionale per interventi odontoiatrici. 4% di articaina con 1/100.000 di soluzione iniettabile di adrenalina

1 conf. € 18,48 (-34%)
2 conf. € 18,20 cad (-35%)**-35%****da € 18,20 cad**

SEP5932G Listino € 28,00

SCANDONEST 2% CON ADRENALINA (ROSSO)

A.I.C.028527024 Conf. 50 tbf da 1,8ml

Soluzione iniettabile per anestesia locale. 2% di mepivacaina con 1/100.000 di soluzione iniettabile di adrenalina

1 conf. € 19,10 (-33%)
2 conf. € 18,81 cad (-34%)**-34%****da € 18,81 cad**

SEP5936K Listino € 28,50

R.T.R. CONE SEPTODONT

Conf. 2 x 0,3 cm3

Composito di beta-fosfato tricalcico e collagene. Per innesti ossei, anche post estrattivi

**-20%****€ 90,40**

SEP5618E Listino € 113,00

TEETHMATE DESENSITIZER INTRO SET

Conf. 1 polvere 1,2g + 1 liquido 1ml + accessori

Desensibilizzante formula innovativa: chiude i tubuli creando l'idrossiapatite

**OFFERTA****€ 58,41**

KU1215

XYLONOR 2% SPECIAL CON ADRENALINA 1:80.000

A.I.C.023787068 Conf. 50 tbf

Anestesia locale o loco-regionale per interventi odontostomatologici con un buon controllo del sanguinamento

1 conf. € 19,67 (-31%)
2 conf. € 19,38 cad (-32%)**-32%****da € 19,38 cad**

SEP5935J Listino € 28,50

SEPTANEST CON ADRENALINA 1:200.000 (VERDE)

A.I.C.028625022 Conf. 50 tbf da 1,7ml

Anestesia mediante infiltrazione e loco-regionale per interventi odontoiatrici. 4% di articaina con 1/200.000 di soluzione iniettabile di adrenalina

1 conf. € 18,48 (-34%)
2 conf. € 18,20 cad (-35%)**-35%****da € 18,20 cad**

SEP5933H Listino € 28,00

SCANDONEST 3% SENZA VASOCOSTRITTORE (VERDE)

A.I.C.028527012 Conf. 50 tbf da 1,8ml

Soluzione iniettabile per anestesia locale. 3% di mepivacaina, senza vasocostrittore

1 conf. € 19,10 (-33%)
2 conf. € 18,81 cad (-34%)**-34%****da € 18,81 cad**

SEP5931F Listino € 28,50

CRIO SPRAY SZ 114

Conf. 3 bombole da 150 ml

Spray ipotermizzante ecologico a base di tetraclorofluoroetano, profumato, Temperatura minima -26,5 gradi

1 conf. € 45,20 (-20%)
2 conf. € 41,25 cad (-27%)**-27%****da € 41,25 cad**

KARSZ114-3 Listino € 56,50

SIRINGA PER ANESTESIA A TRE ANELLI ASA

Conf. 1 pz

**-40%****€ 18,24**

ASA0480-1 Listino € 30,40

SIRINGA PER ANESTESIA A DUE ANELLI ASA

Conf. 1 pz

**-40%****€ 16,92**

ASA0480-2 Listino € 28,20

SIRINGA INTRALIGAMENTARE

Conf. 1 pz

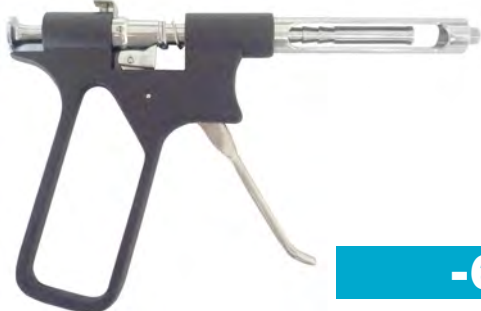
**-63%****€ 79,66**

ECO0481-7 Listino € 215,30

E.D.T.A. 17% SOLUZIONE OGNA

Flacone 50 g



Irrigante canalare in soluzione acquosa di acido etilendiamminotetracetico (e.d.t.a.) al 17% tamponata a ph neutro

1 conf. € 22,80 (-20%)
2 conf. € 21,95 cad (-23%)

-23%**da € 21,95 cad**

OGNDC015035 Listino € 28,50

TUBULICLEAN OGNA

Flacone 250 ml



Soluzione tamponata a ph neutro a base di e.d.t.a. al 10% ad azione demineralizzante, indicata anche nel trattamento dei canali calcificati

1 conf. € 16,21 (-26%)
2 conf. € 15,11 cad (-31%)

-31%**da € 15,11 cad**

OGNDC015040 Listino € 21,90

NICLOR 5 IPOCLORITO DI SODIO OGNA

Flacone 250 ml



Ipoclorito di sodio. Soluzione pronta all'uso per lavaggi canalari

1 conf. € 11,54 (-23%)
3 conf. € 9,44 cad (-37%)

-37%**da € 9,44 cad**

OGNDG001021 Listino € 14,99

SIRINGA PER ANESTESIA AD UN ANELLO ASA

Conf. 1 pz

**-40%****€ 19,26**

ASA0480-4 Listino € 32,10

RC PREP PREMIER IN SIRINGA

Conf. 2 sir. da 9 g

Crema di preparazione del canale radicolare: aiuta a rimuovere le calcificazioni e a lubrificare i canali



1 conf. € 27,31 (-26%)
2 conf. € 24,72 cad (-33%)

-33%**da € 24,72 cad**

KER907 Listino € 36,90

E.D.T.A. 17% GEL OGNA

Siringa 2,5 g

Gel idrosolubile per trattamenti canalari ad azione demineralizzante verso la componente inorganica della dentina

**-20%****€ 12,40**

OGNDC015036 Listino € 15,50

ACQUA OSSIGENATA 12 V OGNA

Flacone 250 ml



Soluzione caustica astringente. Soluzione acquosa stabilizzata di perossido d'idrogeno al 3,6% p/p circa

1 conf. € 5,54 (-22%)
2 conf. € 5,11 cad (-28%)

-28%**da € 5,11 cad**

OGNDC015049 Listino € 7,10

LARGAL ULTRA SEPTODONT

Flacone 13 ml

Soluzione al 15% di e.d.t.a.

**-26%****€ 24,05**

SEP0113J Listino € 32,50

SPONGOSTAN ETHICON STERILE

Blister 24 pz

Spugnetta di gelatina a ph neutro ad effetto emostatico, anallergica, non irritante e completamente riassorbibile

1 conf. € 24,72 (-20%)
3 conf. € 21,63 cad (-30%)**-30%**

da € 21,63 cad

ETHMS0005 Listino € 30,90

HEMOCOLLAGENE SEPTODONT

Blister 24 pz

Spugnette monouso con collagene di origine bovina

1 conf. € 39,66 (-23%)
2 conf. € 38,11 cad (-26%)**-26%**

da € 38,11 cad

SEP01170 Listino € 51,50

ARGOSEAL COFANETTO OGNA

Conf. polvere 10 g + liquido 6 g

Cemento sigillante per otturazioni canalari, per chiusure canalari definitive con guttaperca

**-25%**

€ 47,92

OGNDC015025 Listino € 63,90

ENDOMETHASONE SEPTODONT

Fiacone 14 g + misurino

Cemento canalare definitivo

1 conf. € 39,70 (-22%)
2 conf. € 35,63 cad (-30%)**-30%**

da € 35,63 cad

SEP2228S Listino € 50,90

PULP CANAL SEALER

Conf. 1 polvere 10,5 g + 1 liquido 4 ml + 2 misurini

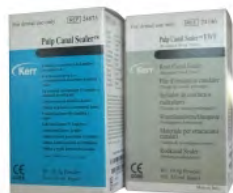
Sigillante all'ossido di zinco e eugenolo, con base in polvere e catalizzatore in liquido. Radiopaco, non tossico e non irritante
EWT oppure NORMALE1 conf. € 57,38 (-25%)
2 conf. € 53,55 cad (-30%)**-30%**

da € 53,55 cad

SYB007009 Listino € 76,50

CUTANPLAST DENTAL OGNA

Conf. 24 pz

Spugnette sterili in cubetti a rapido effetto emostatico, monouso e completamente riassorbibili

1 conf. € 12,90 (-40%)
3 conf. € 11,18 cad (-48%)**-48%**

da € 11,18 cad

OGNDD021037 Listino € 21,50

ALVEOGLY PASTA SEPTODONT

Conf. 10 g

Prodotto con eugenolo per trattamenti alveolari

1 conf. € 24,46 (-27%)
2 conf. € 22,11 cad (-34%)**-34%**

da € 22,11 cad

SEP5712U Listino € 33,50

EUSOL CLINICO OGNA

Conf. 50 g

1 conf. € 18,64 (-22%)
2 conf. € 17,21 cad (-28%)**-28%**

da € 17,21 cad

OGNDG001013 Listino € 23,90

ENDOMETHASONE SEPTODONT CLINICA

Fiacone 42 g + misurino

Cemento canalare definitivo

1 conf. € 82,43 (-25%)
2 conf. € 74,73 cad (-32%)**-32%**

da € 74,73 cad

SEP4530J Listino € 109,90

PANAVIA SA CEMENT PLUS AUTOMIX A2

Conf. 1 sir. da 8 g pasta A/B + 20 mixing tips

UNIVERSAL A2

**UNA SIRINGA DA 2,8 g IN OMAGGIO
(35% di prodotto gratis)****-28%**

€ 69,91

KU3382 Listino € 97,10

MECTRON A PROPOSITO DI PIEZOCHIRURGIA ...

PIEZOSURGERY® touch – PER IL CHIRURGO PIÙ ESIGENTE

PIEZOSURGERY® touch
6.790,00 €*
invece di 8.490,00 €*
SUPERVALUTAZIONE
DEL TUO USATO



PIEZOSURGERY® white – LA CHIRURGIA PIEZOELETTRICA DIVENTA ACCESSIBILE

PIEZOSURGERY® white
4.190,00 €*
invece di 5.410,00 €*



PIEZOSURGERY® touch

Dotazione: manipolo con LED ruotabile completo di cordone, chiave dinamometrica K8, valigia per il trasporto
Codice 05120061-002

IN OMAGGIO
INSERTI PIEZOSURGERY®
A SCELTA PER UN VALORE
DI € 1.300,00



PIEZOSURGERY® white

Dotazione: corpo macchina, manipolo completo di cordone interamente autoclavabile, chiave dinamometrica K8
Codice 05120063-002

IN OMAGGIO
INSERTI PIEZOSURGERY®
A SCELTA PER UN VALORE
DI € 600,00

IN OMAGGIO NUOVO LIBRO DEL PROF. TOMASO VERCELLOTTI DEL VALORE DI € 210,00

IN OMAGGIO CORSO DI FORMAZIONE MECTRON

SUTURE ETHICON

**SUPER OFFERTA
FINO AD ESAURIMENTO SCORTE**

SUTURA IN SETA

Seta intrecciata nera. Naturale, non riassorbibile

SUTURA IN SETA - AGO CILINDRICO - 1/2 CERCHIO - FILO 75 cm

SUTURA	LISTINO	SCONTO	OFFERTA	CALIBRO /EP	LUNGHEZZA AGO	CONF. DA
K871H	€ 162,90	-40%	€ 97,58	4-0 (1,5)	17 mm	36 pz
K872H	€ 155,00	-40%	€ 92,85	3-0 (2)	17 mm	36 pz
K873H	€ 155,00	-40%	€ 92,85	2-0 (3)	17 mm	36 pz
7343H	€ 155,00	-40%	€ 92,85	3-0 (2)	21,8 mm	36 pz
7344H	€ 155,00	-40%	€ 92,85	2-0 (3)	21,8 mm	36 pz
K831H	€ 283,90	-40%	€ 170,06	4-0 (1,5)	25,9 mm	36 pz
K832H	€ 147,90	-40%	€ 88,44	3-0 (2)	25,9 mm	36 pz
K833H	€ 147,90	-40%	€ 88,44	2-0 (3)	25,9 mm	36 pz

SUTURA IN SETA - AGO CILINDRICO - PUNTA TAGLIANTE - TAPERCUT 1/2 CERCHIO - FILO 75 cm

SUTURA	LISTINO	SCONTO	OFFERTA	CALIBRO /EP	LUNGHEZZA AGO	CONF. DA
K952H	€ 195,50	-40%	€ 117,10	4-0 (1,5)	17,4 mm	36 pz
K953H	€ 186,00	-40%	€ 111,41	3-0 (2)	17,4 mm	36 pz
K954H	€ 186,00	-40%	€ 111,41	2-0 (3)	17,4 mm	36 pz
K963G	€ 59,50	-40%	€ 35,70	3-0 (2)	26 mm	12 pz
K964H	€ 177,50	-40%	€ 106,14	2-0 (3)	26 mm	36 pz



SUTURA IN SETA - AGO DORSO TAGLIANTE - 3/8 CERCHIO - FILO 45 cm

SUTURA	LISTINO	SCONTO	OFFERTA	CALIBRO /EP	LUNGHEZZA AGO	CONF. DA
683H	€ 170,00	-40%	€ 101,83	4-0 (1,5)	19 mm	36 pz
P683H	€ 162,00	-30%	€ 113,40	3-0 (2)	19 mm	36 pz

SUTURA IN SETA - AGO DORSO TAGLIANTE - 1/2 CERCHIO - FILO 45 cm

SUTURA	LISTINO	SCONTO	OFFERTA	CALIBRO /EP	LUNGHEZZA AGO	CONF. DA
632H	€ 162,00	-40%	€ 97,04	3-0 (2)	22 mm	36 pz
737H	€ 162,00	-40%	€ 97,04	2-0 (3)	22 mm	36 pz

SUTURA VICRYL RAPID

Intrecciata viola. Completamente assorbibile

SUTURA VICRYL - AGO DORSO TAGLIANTE - 3/8 CERCHIO - FILO 45 cm

SUTURA	LISTINO	SCONTO	OFFERTA	CALIBRO /EP	LUNGHEZZA AGO	CONF. DA
V385H	€ 356,50	-30%	€ 249,55	5-0 (1)	13 mm	36 pz
V384H	€ 373,50	-30%	€ 261,45	6-0 (0,7)	13 mm	36 pz

SUTURA VICRYL - AGO CILINDRICO - PUNTA TAGLIANTE - TAPERCUT - 1/2 CERCHIO - FILO 70 cm

SUTURA	LISTINO	SCONTO	OFFERTA	CALIBRO /EP	LUNGHEZZA AGO	CONF. DA
V994H	€ 325,50	-40%	€ 194,97	4-0 (1,5)	17 mm	36 pz
V272H	€ 310,00	-40%	€ 185,69	3-0 (2)	17 mm	36 pz



SUTURA VICRYL - AGO CILINDRICO - 1/2 CERCHIO - FILO 70 cm

SUTURA	LISTINO	SCONTO	OFFERTA	CALIBRO /EP	LUNGHEZZA AGO	CONF. DA
V304H	€ 271,50	-30%	€ 190,05	4-0 (1,5)	17,4 mm	36 pz
V305H	€ 258,50	-30%	€ 180,95	3-0 (2)	17,4 mm	36 pz

**ULTERIORI TIPI DI SUTURE SONO IN OFFERTA
ESEMPLI:**



661H
662H
663H
7343H
7344H
737H
K872H
EH3784H

PANAVIA V5 INTRO KIT A2

Kit 1 sir. 2,4 ml + 1 Tooth primer 2 ml + 1 Clearfil Ceramic Primer Plus 2 ml + accessori

Cemento per tutte le indicazioni ad elevata forza adesiva



-35%
€ 94,58

KU3604 Listino € 145,50

IMPLACEM AUTOMIX PRECISION

Conf. 2 sir. da 5ml + 15 tips

Cemento provvisorio resinoso a lunga durata per cementazioni implantari



1 conf. € 55,25 (-35%)
2 conf. € 51,85 cad (-39%)

-39%
da € 51,85 cad

PRE0072AUT Listino € 85,00

KETAC-CEM RADIOPACO – CONFEZIONE CLINICA

Conf. 3x33g polvere + 3x12ml liquidi + accessori

Confezione tripla



-30%
€ 123,83

3M37230 Listino € 176,90

HYDROL SEPTODONT

Flacone 45 ml

Soluzione sgrassante e disidratante delle cavita'



1 conf. € 18,40 (-23%)
2 conf. € 17,21 cad (-28%)

-28%
da € 17,21 cad

SEP4960X Listino € 23,90

PANAVIA SA CEMENT PLUS AUTOMIX VALUE PACK A2

Conf. 3 sir. da 8 g pasta A/B + 40 mixing tips + 20 endo tips

UNIVERSAL A2



**UNIVERSAL BOND TRIAL
IN OMAGGIO
(valore € 15,58)**

-20%
€ 180,72

KU3385 Listino € 225,90

PANAVIA V5 INTRO KIT CLEAR

Kit 1 sir. 2,4 ml + 1 Tooth primer 2 ml + 1 Clearfil Ceramic Primer Plus 2 ml + accessori

Cemento per tutte le indicazioni ad elevata forza adesiva



-35%
€ 94,58

KU3605 Listino € 145,50

KETAC CEM PLUS AUTOMIX TRIAL KIT

Conf. 1 siringa da 8,5 g + 12 tips

Per fissaggio di ponti e corone in allumina, zirconia o metallo.
Per ortodonzia e per fissaggio perni

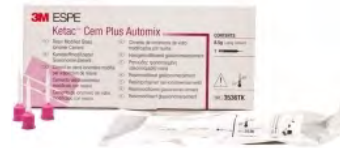

OFFERTA
€ 49,95

3M3536TK

CAVIT W IN TUBETTI

Conf. 10x7g

Otturazione provvisoria



1 conf. € 27,97 (-15%)
3 conf. € 25,66 cad (-22%)

-22%
da € 25,66 cad

3M44350 Listino € 32,90

HYDROL SEPTODONT CLINICA

Flacone 250 ml

Soluzione sgrassante e disidratante delle cavita'



-25%
€ 65,93

SEP4959W Listino € 87,90

LIFE REGULAR SET STD KERR

Conf. 1 base 12 g + 1 catalizzatore 12 g

Idrossido di calcio per sottofondi

1 conf. € 13,93 (-30%)
2 conf. € 12,34 cad (-38%)**-38%**

da € 12,34 cad

KER61789 Listino € 19,90

METASYS GREEN&CLEAN DOSATORE M2

Conf. 1 pz

Dosatore per M2

**OFFERTA****€ 49,78**

MET4020001-BL

ALL CLEANER CONCENTRATO

Flacone 1 lt per 10 lt di soluzione

Rimuove residui di alginato, gesso e cemento da portaimpronte e strumenti. Totalmente biodegradabile

**-50%****€ 16,40**

LAS025028 Listino € 32,80

ALGITRAY DOPPIA

Conf. 2 barattoli da 500g

Detergente specifico per alginati a pH neutro. Detersione e rimozione dei residui di alginato da tutti i tipi di portaimpronta

**-31%****€ 26,15**

ZHEC400430 Listino € 37,90

ROTOLO CARTA/NYLON ALTA QUALITA' mm50x200mt

Conf. 1 pz

Mantenimento della sterilità per 6 mesi garantito dal produttore

1 conf. € 8,13 (-35%)
3 conf. € 7,38 cad (-41%)**-41%**

da € 7,38 cad

MDF050200 Listino € 12,50

LAME BISTURI 15C HU-FRIEDY

Conf. 100 pz

**-54%****€ 39,79**

HF10-256-15 Listino € 86,50

METASYS GREEN&CLEAN M2 RICARICA 1

Conf. 4 x 500ml

Prodotto per la disinfezione, pulizia e la deodorazione di sistemi d'aspirazione e separatori d'amalgama

**-25%****€ 144,45**

MET60010002 Listino € 192,60

METASYS GREEN&CLEAN AD

Tanica 5 lt

Soluzione disinfettante per protesi e impronte

**-15%****€ 44,03**

MET60030074 Listino € 51,80

ZETA 7 SPRAY PER DISINFEZIONE IMPRONTE

Flacone da 750 ml

Attivo contro: batteri, funghi, virus

1 conf. € 13,46 (-28%)
3 conf. € 12,53 cad (-33%)**-33%**

da € 12,53 cad

ZHEC810050 Listino € 18,70

ROTOLO CARTA/NYLON ALTA QUALITA' mm75x200mt

Conf. 1 pz

Mantenimento della sterilità per 6 mesi garantito dal produttore

1 conf. € 12,03 (-35%)
3 conf. € 10,92 cad (-41%)**-41%**

da € 10,92 cad

MDF075200 Listino € 18,50

ROTOLO CARTA/NYLON ALTA QUALITA' mm100x200mt
Conf. 1 pz

Mantenimento della sterilità per 6 mesi garantito dal produttore

1 conf. € 15,54 (-35%)
3 conf. € 14,10 cad (-41%)**-41%**da € **14,10 cad**

MDF100200 Listino € 23,90

ROTOLO CARTA/NYLON ALTA QUALITA' mm200x200mt
Conf. 1 pz

Mantenimento della sterilità per 6 mesi garantito dal produttore

1 conf. € 29,84 (-35%)
3 conf. € 27,08 cad (-41%)**-41%**da € **27,08 cad**

MDF200200 Listino € 45,90

BIOSANITIZER H
Flacone 500ml

Igienizzante ecologico per mani

**OFFERTA**
€ **26,10**

SWI132011

SEKUSEPT BARATTOLO
Conf. 2 kg

Detergente, decontaminante e disinfettante in polvere per strumenti e superfici

1 conf. € 29,86 (-27%)
2 conf. € 26,99 cad (-34%)**-34%**da € **26,99 cad**

ECL025451 Listino € 40,90

METASYS GREEN&CLEAN ID N
Conf. 4 x 500ml + 1 dosatore

Concentrato per la disinfezione di strumenti e frese. In diluizione all'1% si ottengono 200 litri di soluzione

**-15%**€ **41,31**

MET60030033 Listino € 48,60

ROTOLO CARTA/NYLON ALTA QUALITA' mm150x200mt
Conf. 1 pz

Mantenimento della sterilità per 6 mesi garantito dal produttore

1 conf. € 22,43 (-35%)
3 conf. € 20,36 cad (-41%)**-41%**da € **20,36 cad**

MDF150200 Listino € 34,50

ROTOLO CARTA/NYLON ALTA QUALITA' mm250x200mt
Conf. 1 pz

Mantenimento della sterilità per 6 mesi garantito dal produttore

1 conf. € 35,04 (-35%)
3 conf. € 31,80 cad (-41%)**-41%**da € **31,80 cad**

MDF250200 Listino € 53,90

ID 212 DURR PER STRUMENTI
Tanica 2,5 lt

Soluzione concentrata senza aldeidi per 125 litri di soluzione pronta all'uso. Ampio spettro d'azione.



Ad azione rapida

1 conf. € 41,23 (-30%)
2 conf. € 38,29 cad (-35%)**-35%**da € **38,29 cad**

DURID212 Listino € 58,90

SPORIGERM FERRI CONCENTRATO IDS
Flacone 1 lt per 100 lt di soluzione

Concentrato disinfettante detergente ad azione tubercolicida, battericida, fungicida, virucida

1 conf. € 35,97 (-50%)
6 conf. € 28,77 cad (-60%)**-60%**da € **28,77 cad**

GER502001 Listino € 71,93

METASYS GREEN&CLEAN ID N
Tanica 5 lt

Concentrato per la disinfezione di strumenti e frese. In diluizione all'1% si ottengono 500 litri di soluzione pronta all'uso

**-15%**€ **66,55**

MET60030034 Listino € 78,30

METASYS GREEN&CLEAN IK SPRAY

Conf. 2 x 200ml + 2 adattatori



Spray disinfettante con alcool pronto all'uso per le condotte d'acqua e spray di manipoli, contrangoli e turbine

-15%**€ 48,02**

MET60030182 Listino € 56,50

METASYS GREEN&CLEAN IK – KAVO

Conf. 2 x 200ml + 2 adattatori



Spray disinfettante per manipoli contrangoli e turbine KAVO

-15%**€ 48,02**

MET60030185 Listino € 56,50

FD 322 DURR AD AZIONE RAPIDA

Tanica 2,5 lt



Soluzione alcolica, senza aldeidi, pronta all'uso. Per superfici

1 conf. € 32,33 (-28%)
2 conf. € 30,08 cad (-33%)

-33%**da € 30,08 cad**

DURFD322 Listino € 44,90

METASYS GREEN&CLEAN SD INTRO KIT

Conf. 5 x 750ml + nebulizzatore



Disinfettante spray per la disinfezione delle superfici di dispositivi medici

-12%**€ 42,50**

MET60030001 Listino € 48,30

METASYS GREEN&CLEAN SD RICARICA 2

Tanica 5 lt



Disinfettante spray per la disinfezione delle superfici di dispositivi medici

-15%**€ 53,12**

MET60030003 Listino € 62,50

METASYS GREEN&CLEAN IK – BIEN AIR

Conf. 2 x 200ml + 2 adattatori



Spray disinfettante per manipoli, contrangoli e turbine BIEN AIR

-15%**€ 48,02**

MET60030184 Listino € 56,50

BIOSANITIZER I STRUMENTI

Flacone 750ml per 150 lt di soluzione



Disinfettante ecologico senza voc, alcool o aldeidi iperconcentrato per strumenti compatibile con tutti i materiali

OFFERTA**€ 26,10**

SWI132015

FD 333 DURR AD AZIONE RAPIDA

Tanica 2,5 lt



Soluzione alcolica con sali di ammonio quaternario, senza aldeidi, pronta all'uso, profumata al limone. Per superfici

1 conf. € 33,53 (-30%)
2 conf. € 31,14 cad (-35%)

-35%**da € 31,14 cad**

DURFD333 Listino € 47,90

METASYS GREEN&CLEAN SD RICARICA 1

Conf. 6 x 750ml



Disinfettante spray per la disinfezione delle superfici di dispositivi medici

-12%**€ 50,16**

MET60030002 Listino € 57,00

METASYS GREEN&CLEAN WD INTRO KIT

Conf. 3 x 120pz + 1 dispenser con 150pz



Salviette disinfettanti per superfici di dispositivi medici. Particolarmente adatto per piccole superfici

-12%**€ 26,22**

MET60030011 Listino € 29,80

METASYS GREEN&CLEAN WD RICARICA

Conf. 6 x 120pz

Salviette disinfettanti per superfici di dispositivi medici. Particolarmente adatto per piccole superfici



-12%

€ 39,78

MET60030012 Listino € 45,20

METASYS GREEN&CLEAN RD N SENZA ALCOOL

Conf. 4 x 500ml + 1 dosatore

Detergente disinfettante senza alcool per la pulizia di grandi superfici di dispositivi medici



-15%

€ 32,30

MET60030023 Listino € 38,00

METASYS GREEN&CLEAN MT EF INTRO KIT 1

Conf. 6 x 750ml SD + 1 dispenser con 70 teli

Teli disinfettanti per la disinfezione di grandi superfici di dispositivi medici



-15%

€ 90,86

MET60030093 Listino € 106,90

METASYS GREEN&CLEAN SK SENZA ALCOOL

Tanica 5 lt

Schiuma disinfettante senza alcool per la disinfezione delle superfici di dispositivi medici particolarmente sensibili all'alcool



-17%

€ 27,14

MET60030112 Listino € 32,70

BIO SANITIZER S

Tanica 5 lt

Mousse atossica disinfettante per superfici ecologica senza alcool, voc, aldeidi e fenoli. Azione rapida in 30 secondi



-14%

€ 85,05

SW132002 Listino € 98,90

METASYS GREEN&CLEAN WD START

Conf. 120 pz

Salviette disinfettanti per superfici di dispositivi medici. Particolarmente adatto per piccole superfici



-15%

€ 6,97

MET60030018 Listino € 8,20

METASYS GREEN&CLEAN RD N SENZA ALCOOL

Tanica 5 lt

Detergente disinfettante senza alcool per la pulizia di grandi superfici di dispositivi medici



-15%

€ 52,19

MET60030028 Listino € 61,40

METASYS GREEN&CLEAN SK START SENZA ALCOOL

Flacone schiumogeno 750ml

Schiuma disinfettante senza alcool per la disinfezione delle superfici di dispositivi medici particolarmente sensibili all'alcool



-16%

€ 10,00

MET60030110 Listino € 11,90

BIO SANITIZER S

Flacone Spray 750ml

Mousse atossica disinfettante per superfici ecologica senza alcool, voc, aldeidi e fenoli. Azione rapida in 30 secondi



-16%

€ 16,72

SW132001 Listino € 19,90

ATTEST FIALE RICAMBIO

Conf. 25 pz

Indicatore biologico per sterilizzazione a vapore



-30%

€ 123,83

3M1262P Listino € 176,90

HELIX TEST INDICATORI PER AUTOCLAVE

Conf. 100 pz + tester

**-20%****€ 67,12**

GEN025092 Listino € 83,90

G.P.R. GUTTA PERCHA REMOVER OGNA

Conf. 2 x 30g

Liquido con un'ottimale capacità solvente per la guttaperca e i cementi eugenati.

Facilmente applicabile e di rapida azione



1 conf. € 14,80 (-20%)
2 conf. € 13,88 cad (-25%)

-25%**da € 13,88 cad**

OGNDG001045 Listino € 18,50

GUTTA PERCHA POINTS INLINE NON STANDARD. ROSA

Conf. 100 pz

Coni di guttaperca arrotolati a mano

Misure: F, FM, L, M, MF, XF



1 conf. € 11,12 (-20%)
3 conf. € 9,73 cad (-30%)

-30%**da € 9,73 cad**

INLIP50 Listino € 13,90

PASTA IODOFORMICA OGNA

Conf. 15 g

Pasta riassorbibile per medicazioni canalari



1 conf. € 34,13 (-25%)
2 conf. € 31,40 cad (-31%)

-31%**da € 31,40 cad**

OGNDG001025 Listino € 45,50

PUNTE DI CARTA TOP COLOR ROEKO

Conf. 200 pz (da 15 a 40) / Conf. 120 pz (da 45 a 80)

Punte di carta con codice colore riportato sulla parte superiore della punta

Misure: 15, 20, 25, 30, 35, 40, 45, 50, 55, 60, 70, 80, 15-40, 45-80

1 conf. € 8,01 (-10%)
4 conf. € 7,57 cad (-15%)

-15%**da € 7,57 cad**

RK0009006 Listino € 8,90

VAPOR LINE INDICATORI

Conf. 250 pz

**-23%****€ 86,93**

GEN025097 Listino € 112,90

GUTTA PERCHA POINTS INLINE STANDARD. IN TUBI

Conf. 6 x 20 pz

Coni di guttaperca arrotolati a mano con terminale colorato.

Lunghezza 28 mm



1 conf. € 10,97 (-15%)
3 conf. € 9,68 cad (-25%)

-25%**da € 9,68 cad**

INLIP49 Listino € 12,90

CRESATINA OGNA

Conf. 15 g

Soluzione per la medicazione di canali radicolari infetti e per il trattamento di infezioni periapicali



1 conf. € 45,48 (-15%)
2 conf. € 40,13 cad (-25%)

-25%**da € 40,13 cad**

OGNDC015007 Listino € 53,50

CREOSOTO M.D. OGNA

Conf. 15 g

Gel coadiuvante nel trattamento delle pulpiti



1 conf. € 32,22 (-15%)
2 conf. € 28,43 cad (-25%)

-25%**da € 28,43 cad**

OGNDG001047 Listino € 37,90

STRUMENTI CANALARI FKG 25mm 6-10 / 45-80

Placchetta 6 pz

HEDSTROEM
LIME K
REAMERS



1 conf. € 12,84 (-15%)
5 conf. € 12,08 cad (-20%)

-20%**da € 12,08 cad**

FKG010001 Listino € 15,10

STRUMENTI CANALARI FKG 25mm 15-40
Placchetta 6 pzHEDSTROEM
LIME K
REAMERS1 conf. € 11,14 (-15%)
2 conf. € 10,48 cad (-20%)**-20%**

da € 10,48 cad

FKG010002 Listino € 13,10

STRUMENTI CANALARI FKG 21mm/31mm 15-40
Placchetta 6 pzHEDSTROEM
LIME K
REAMERS1 conf. € 10,88 (-15%)
2 conf. € 10,24 cad (-20%)**-20%**

da € 10,24 cad

FKG010008 Listino € 12,80

STRUMENTI CANALARI MAILLEFER 06-10/45-80
Conf. 6 pzHEDSTROEM
LIME K
REAMERS1 conf. € 12,72 (-20%)
4 conf. € 11,93 cad (-25%)**-25%**

da € 11,93 cad

MAI010017 Listino € 15,90

STRUMENTI CANALARI MAILLEFER 90-140
Conf. 6 pzHEDSTROEM
LIME K
REAMERS1 conf. € 13,70 (-20%)
4 conf. € 12,84 cad (-25%)**-25%**

da € 12,84 cad

MAI010019 Listino € 17,12

FRESE JET CARBURO TUNGSTENO GR.1-2-3
Blister 5 pzFigure: 329, 330, 331, 331L,
332, 332L, 333L1 conf. € 9,18 (-32%)
3 conf. € 8,10 cad (-40%)**-40%**

da € 8,10 cad

SYB011035 Listino € 13,50

STRUMENTI CANALARI FKG 25mm 90-140
Placchetta 6 pzHEDSTROEM
LIME K
REAMERS1 conf. € 14,54 (-15%)
2 conf. € 13,68 cad (-20%)**-20%**

da € 13,68 cad

FKG010003 Listino € 17,10

STRUMENTI CANALARI FKG 21mm/31mm 6-10/45-80
Placchetta 6 pzHEDSTROEM
LIME K
REAMERS1 conf. € 13,43 (-15%)
2 conf. € 12,64 cad (-20%)**-20%**

da € 12,64 cad

FKG010009 Listino € 15,80

STRUMENTI CANALARI MAILLEFER 15-40
Conf. 6 pzLIME K
REAMERS1 conf. € 10,32 (-20%)
4 conf. € 9,68 cad (-25%)**-25%**

da € 9,68 cad

MAI010018 Listino € 12,90

FRESE TAGLIACORONE JET CASTORO
Blister 5 pzFresa per manipoletto dritto
Figura 123, palla, per turbina,
contrangolo, dritto
Figura 138, fessura conica, per dritto1 conf. € 13,74 (-40%)
3 conf. € 12,82 cad (-44%)**-44%**

da € 12,82 cad

SYB011030 Listino € 22,90

FRESE TUNGSTENO MAILLEFER
Blister 5 pzFigure: 123 HP
123 RA
138 HP1 conf. € 13,81 (-22%)
3 conf. € 13,28 cad (-25%)**-25%**

da € 13,28 cad

MAI011034 Listino € 17,70

SEPTODONT: LE NOVITÀ



PAIN CONTROL



NOVITÀ

Il primo antagonista dell'effetto anestetico

- **OraVerse®**, neutralizza l'effetto anestetico permettendo un più rapido ritorno alla normale sensibilità dopo un intervento odontoiatrico.
- Ottimo per il trattamento dei pazienti che necessitano di una speciale attenzione quali **bambini, pazienti diabetici e persone che hanno relazioni sociali importanti.**

a 59,00€

Confezione da 10 tubofiale da 1,7 ml

ENDODONZIA

BioRoot™ RCS Root Canal Sealer



NOVITÀ

Un ottimo sigillante canalare e molto di più

- Antimicrobico
- Promuove la guarigione periapicale
- Otturazione e follow up facili

a 120,00€

Flacone da 15 gr. di polvere + 35 dispenser liquido monodose

Super offerta ortodonzia

Sleek

Roth, MBT

L'attacco SLEEK ha torque nella base e dimensione ridotta che lo rende molto estetico. Realizzato in tecnica MIM, scorrevole e lucido.

LISTINO: € 88,00



offerta
2+1

oppure **2+25** archi NiTi (1 conf. Fast Blu da 25)

Elegant

Roth, MBT, EDG

Attacco in zaffiro di ultima generazione. Elegant può essere incollato con qualunque tipo di composito. Il trattamento in titanio dello slot rende la superficie simile a quella di un attacco in metallo riducendo la frizione. In questo modo Elegant unisce l'estetica alla rapidità di trattamento.

LISTINO: € 380,00



offerta
2+1

oppure **2+100** archi NiTi (4 conf. Fast Blu da 25)

Light

Roth, EDG

La serie di attacchi LIGHT in composito è estremamente resistente alle trazioni ed alle deformazioni. Il materiale utilizzato permette di ottenere una scorrevolezza nello slot simile ai bracket in metallo. Sono stati progettati con una speciale ritenzione meccanica che aumenta la superficie di contatto tra dente e adesivo per un'eccellente bonding.

LISTINO: € 161,70



offerta
2+1

oppure **2+50** archi NiTi (2 conf. Fast Blu da 25)



Archi Fast

Questo arco è il risultato di anni di ricerca e di sviluppo che hanno portato all'individuazione di un materiale di altissima qualità che conferisce proprietà di elasticità e memoria costante per tutta la durata del loro utilizzo.

LISTINO: € 77,60 archi tondi

LISTINO: € 92,70 archi rettangolari

Attenzione: CONFEZIONI DA 25 ARCHI!

offerta
3+1



novità

Linguale 2D

COD: A26-22-1



LISTINO: 149 euro

Confezione da: **24 attacchi**

COD: A26-22-3R

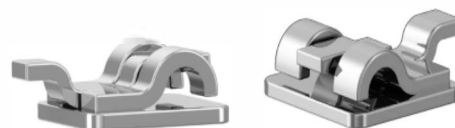

offerta: **1 kit + 1 conf. Archi linguali**



Resina a freddo per ortodonzia

eco-acryl

offerta:

**2 kg +1 litro
in omaggio**

LISTINO: € 66,00 polvere

LISTINO: € 56,00 liquido

Tubo Easy singolo
non convertibile
DA PUNTARE



LISTINO: € 66,20

Tubo Easy singolo
non convertibile
DIRETTO

offerta
3+1



LISTINO: € 88,20

SOF-LEX STRISCE BIABRASIVE – 1954

Conf. 150 pz

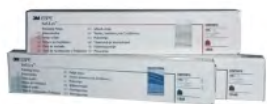

1 conf. € 23,79 (-22%)
2 conf. € 22,57 cad (-26%)

-26%da € **22,57 cad**

3M1954 Listino € 30,50

SOF-LEX POP-ON DISCHI

Conf. 85 pz

1981C 1981M 1981F 1981SF



1982C 1982M 1982F 1982SF

1 conf. € 29,84 (-35%)
3 conf. € 28,46 cad (-38%)
6 conf. € 26,16 cad (43%)

-43%€ **26,16**

3M1981 Listino € 45,90

GC NEW METAL STRIPS

Conf. 12 pz, 4 per misura



Strisce per rifinitura

Tipo: Rosse (numero 200)
Blu (numero 300)
Verdi (numero 600)
Gialle (numero 1000)

1 conf. € 68,80 (-16%)
2 conf. € 67,16 cad (-18%)

-18%da € **67,16 cad**

GCMETALSTRIP Listino € 81,90

DEFLUSSORI MULTIMEDICAL PER SURGIC NSK

Conf. 10 pz

**-20%**€ **55,92**

NSK0045002 Listino € 69,90

DISPENSER

Conf. 1 pz



Dispenser utilizzabile con le cartucce da 50 ml.

Rapporto 1:1 / 1:2

OFFERTA€ **58,78**

LASGNS100

SOF-LEX STRISCE BIABRASIVE – 1954N

Conf. 100 pz



1 conf. € 23,79 (-22%)
2 conf. € 22,57 cad (-26%)

-26%da € **22,57 cad**

3M1954N Listino € 30,50

SOF-LEX POP-ON XT DISCHI

Conf. 85 pz

2381C 2381M 2381F 2381SF



2382C 2382M 2382F 2382SF

1 conf. € 29,84 (-35%)
3 conf. € 28,46 cad (-38%)
6 conf. € 26,16 cad (43%)

-43%€ **26,16**

3M2381 Listino € 45,90

IDENTOFLEX PUNTE SILICONICHE

Conf. da 12 pz

Punte siliconiche per lucidatura



1 conf. € 23,48 (-24%)
3 conf. € 22,56 cad (-27%)

-27%da € **22,56 cad**

IDE012007 Listino € 30,90

KIT PORTAIMPRONTE FORATI SATINATI

Conf. 6 pz

**OFFERTA**€ **27,50**

LASEXK603

PUNTALI MISCELATORI GIALLI

Cnf. Da 50 pz



1 conf. € 22,00 (-20%)
2 conf. € 18,70 cad (-32%)

-32%da € **18,70 cad**

NPL034484 Listino € 27,50

KROMOPAN BUSTA

Conf. 450 g



1 conf. € 6,50 (-33%)
5 conf. € 5,82 cad (-40%)

-40%

€ 5,82

LASKRM302 Listino € 9,70

XANTALGIN SELECT FAST

Busta 500 g



Alginato per impronte precise in protesi e in ortodonzia, tipo pudding

1 conf. € 10,02 (-37%)
5 conf. € 9,86 cad (-38%)

-38%

da € 9,86 cad

HER033008 Listino € 15,90

HYDROGUM 5 ALGINATO

Busta 453 g



1 conf. € 10,73 (-28%)
12 conf. € 9,39 cad (-37%)

-37%

da € 9,39 cad

ZHEC302070 Listino € 14,90

ORTHOPRINT ALGINATO

Busta 500 g



1 conf. € 8,74 (-24%)
12 conf. € 7,71 cad (-33%)

-33%

da € 7,71 cad

ZHEC302145 Listino € 11,50

OCCLUFASST ROCK

Conf. 2 cartucce da 50ml + 12 puntali mix



1 conf. € 27,93 (-30%)
3 conf. € 26,73 cad (-33%)

-33%

da € 26,73 cad

ZHEC200726 Listino € 39,90

ALGINOPLAST FAST

Busta 500 g



Alginato microfine non polveroso ad elevata elasticita'

1 conf. € 10,02 (-37%)
5 conf. € 9,86 cad (-38%)

-38%

da € 9,86 cad

HER033003 Listino € 15,90

MILLENIUM ALGINATO

Busta 450 g



Presca extra rapida: 30 secondi
Altissima precisione: 15 micron

1 conf. € 8,88 (-20%)
10 conf. € 6,22 cad (-44%)

-44%

da € 6,22 cad

LASKHQ302 Listino € 11,10

PHASE PLUS ALGINATO

Busta 453 g



1 conf. € 5,15 (-48%)
12 conf. € 4,75 cad (-52%)

-52%

da € 4,75 cad

ZHEC302086 Listino € 9,90

NEOCOLLOID ALGINATO

Busta 500 g



1 conf. € 13,26 (-11%)
12 conf. € 12,37 cad (-17%)

-17%

da € 12,37 cad

ZHEC302205 Listino € 14,90

ASTAL SOLUZIONE OGNA

Flacone 15 g (13,5 ml)



Soluzione per retrazione gengivale

-15%

€ 26,26

OGNDD021026 Listino € 30,90

RACESTYPTINE SOLUZIONE SEPTODONT

Flacone 13ml + pipetta

Soluzione per retrazione gengivale

**-28%****€ 21,24**

SEP0165J Listino € 29,50

GC FIT CHECKER ADVANCED IN TUBI BIANCO

Conf. 55 g base + 50 g catalizzatore + accessori

Per il rilevamento dei punti di precontatto

**-11%****€ 55,09**

GC004903 Listino € 61,90

PERMLASTIC KERR REGULAR BODY

Conf. 1 base + 1 catalizzatore

1 conf. € 26,65 (-27%)
2 conf. € 21,90 cad (-40%)**-40%****da € 21,90 cad**

KER60101 Listino € 36,50

PORTAIMPRONTE FORATO ACCIAIO ASA

Conf. 1 pz

Forme: Inferiori singoli 2801-L
Parziali singoli 2801-
Parziali singoli
Superiori singoli 2801-U**-30%****€ 3,92**

ASA2801 Listino € 5,60

DETAIL FLUID NEXT

Conf. 2 cartucce da 50ml + 12 cannule + 12 beccucci

Silicone per addizione a Matrice
Elastica Dinamica di tipo
intelligente.
Alta stabilita', elevata fluidita',
idrocompatibile1 conf. € 57,72 (-15%)
2 conf. € 54,32 cad (-20%)**-20%****da € 54,32 cad**

PRE0020LNx Listino € 67,90

RACEGEL SEPTODONT

Conf. 3 sir. da 1,4g + 30 applicatori

Gel gengivale termogelificabile

1 conf. € 67,92 (-20%)
2 conf. € 62,83 cad (-26%)**-26%****da € 62,83 cad**

SEP5901B Listino € 84,90

GC FIT CHECKER ADVANCED CARTUCCE BIANCO

Conf. 2 x 62g + 6 mixing tips

Per il rilevamento dei punti di precontatto

**OFFERTA****€ 58,56**

GC004904

HI-TRAY METAL KIT PORTAIMPRONTE PERFORATI

Conf. 8 pz

8 forme (4 superiori 4 inferiori misure
2-3-4-5)**-50%****€ 32,75**

ZHED5K08P Listino € 65,50

EXPRESS PUTTY NORMAL SET

Conf. 305 g base + 305 g catalizzatore

1 conf. € 71,94 (-40%)
2 conf. € 68,34 cad (-43%)**-43%****da € 68,34 cad**

3M7312STD Listino € 119,90

VESTIGE PUTTY FAST TRAYART

Conf. 300 + 300 ml

Prima impronta

1 conf. € 34,59 (-37%)
2 conf. € 32,94 cad (-40%)**-40%****da € 32,94 cad**

TDS1S1100 Listino € 54,90

VESTIGE LIGHT FAST TRAYART

Conf. 2 cartucce 50 ml + 12 puntali di miscelazione

Seconda impronta

1 conf. € 27,24 (-35%)
2 conf. € 25,56 cad (-39%)**-39%**da € **25,56** cad

TDS1S2000 Listino € 41,90

ELITE HD+ PUTTY SOFT FAST

Conf. 250 + 250ml

1 conf. € 39,53 (-34%)
2 conf. € 37,74 cad (-37%)**-37%**da € **37,74** cad

ZHEC203010 Listino € 59,90

ELITE HD+ LIGHT FAST

Conf. 2 cartucce da 50ml + 12 puntali mix

1 conf. € 31,43 (-30%)
2 conf. € 29,19 cad (-35%)**-35%**da € **29,19** cad

ZHEC203040 Listino € 44,90

DETAIL LIGHT NEXT

Conf. 2 cartucce da 50 ml + 12 puntali mix + 12 beccucci

Silicone per addizione con elevata capacita' di riproduzione dei dettagli

Tipo: STANDARD, FAST SET, REGULAR

1 conf. € 46,73 (-11%)
2 conf. € 44,63 cad (-15%)**-15%**da € **44,63** cad

PRE034304 Listino € 52,50

INDURENT GEL ZHERMACK

Tubo 60 ml

Catalizzatore gel per i siliconi-C da studio (Zetaplus) e da laboratorio (Zetalabor e Titanium)

**-23%**€ **11,94**

ZHEC100700 Listino € 15,50

ELITE HD+ PUTTY SOFT NORMAL

Conf. 250 + 250ml

1 conf. € 39,53 (-34%)
2 conf. € 37,74 cad (-37%)**-37%**da € **37,74** cad

ZHEC203000 Listino € 59,90

ELITE HD+ LIGHT NORMAL

Conf. 2 cartucce da 50ml + 12 puntali mix

1 conf. € 31,43 (-30%)
2 conf. € 29,19 cad (-35%)**-35%**da € **29,19** cad

ZHEC203030 Listino € 44,90

DETAIL PUTTY NEXT

Conf. 480 + 480 g (600 ml)

Silicone per addizione ad elevate proprieta' di idrocompatibilita'

Tipo: STANDARD, FAST SET, SOFT

1 conf. € 56,70 (-16%)
2 conf. € 52,65 cad (-22%)**-22%**da € **52,65** cad

PRE034301 Listino € 67,50

ZETAPLUS BARATTOLO

Conf. 900 ml (1,5 kg) + misurino

Silicone-C

**-27%**€ **24,75**

ZHEC100600 Listino € 33,90

ZETAPLUS BARATTOLO + INDURENT GEL

Conf. 900 ml (1,5 kg) + misurino + tubo Indurent gel da 60 ml

1 conf. € 34,58 (-30%)
2 conf. € 32,11 cad (-35%)**-35%**da € **32,11** cad

ZHECZI Listino € 49,40

PUNTALI ARIA/ACQUA COLORATI MONOUSO 92 mm

Conf. 150 pz



NPLS098

OFFERTA**€ 31,50****BUSTE AUTOSIGILLANTI 60x110 mm**

Conf. 200 pz

1 conf. € 8,93 (-15%)
4 conf. € 6,20 cad (-41%)**-41%**da **€ 6,20 cad**

SDP025209 Listino € 10,50

BUSTE AUTOSIGILLANTI 140x260 mm

Conf. 200 pz

1 conf. € 14,00 (-20%)
4 conf. € 10,33 cad (-41%)**-41%**da **€ 10,33 cad**

SDP025211 Listino € 17,50

AGHI SOPIRA CARPULE NON BLISTERATI

Conf. 100 pz

Aghi per anestesia con attacco filettato
in plastica**Misure:** 0.3x16 30G, 0.3x21 30G,
0.3x12 30G, 0.4x25 27G,
0.4x38 27G1 conf. € 9,98 (-43%)
3 conf. € 9,45 cad (-46%)**-46%**da **€ 9,45 cad**

HER028016 Listino € 17,50

AGHI MONOUSO SEPTOJECT

Conf. 100 pz

Aghi monouso sterili per anestesia

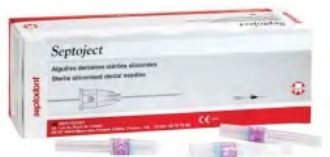
**Misure:** 03x12-21
04x211 conf. € 8,33 (-30%)
3 conf. € 7,38 cad (-38%)**-38%**da **€ 7,38 cad**

SEP028015 Listino € 11,90

CANNULE CHIRURGICHE STERILI TIPO SURGITIP

Conf. 20 pz



NPLS100

OFFERTA**€ 17,82****BUSTE AUTOSIGILLANTI 90x250 mm**

Conf. 200 pz

1 conf. € 10,32 (-20%)
4 conf. € 7,61 cad (-41%)**-41%**da **€ 7,61 cad**

SDP025210 Listino € 12,90

BUSTE AUTOSIGILLANTI 190X330/400 mm

Conf. 200 pz

1 conf. € 29,20 (-20%)
4 conf. € 21,54 cad (-41%)**-41%**da **€ 21,54 cad**

SDP025212 Listino € 36,50

AGHI MONOUSO INLINE

Conf. 100 pz

Aghi monouso sterili per anestesia

**Misure:** 03x12 -16-21-25
04x25-381 conf. € 9,59 (-12%)
3 conf. € 8,18 cad (-25%)**-25%**da **€ 8,18 cad**

INL028006 Listino € 10,90

BICCHIERI MONOUSO COLORATI

Conf. 100 pz da 180 cc

Bicchieri monouso in polistirene ad
alta resistenza**Colore:** ARANZIONE
BLU
GIALLI
LILLA1 conf. € 1,71 (-10%)
30 conf. € 1,50 cad (-21%)**-21%**da **€ 1,50 cad**

DIS019001 Listino € 1,90

SANI-TIP PUNTALI MONOUSO

Conf. 250 pz

Tipo: Regular 76 mm, Corti 57 mm

**250 MANICOTTI SANI-SHIELD
IN OMAGGIO**

1 conf. € 68,72 (-20%)
2 conf. € 64,43 cad (-25%)

-25%

da € **64,43** cad

DSPSANITIP Listino € 85,90

GARZE NON STERILI IN COTONE 100% HARTMANN

Conf. 100 pz

8 pieghe 5x5 cm



-20%

€ **4,54**

HRT418800 Listino € 5,68

DISPOSA-SHIELD 2 GUAINE TRASPARENTI

Conf. 250 strappi da 45cm

Per siringhe aria/acqua e micromotori



1 conf. € 45,15 (-30%)
2 conf. € 43,22 cad (-33%)

-33%

da € **43,22** cad

DSP65090002S1 Listino € 64,50

GUAINE TRASPARENTI TIPO DISPOSA-SHIELD 2

Conf. 250 strappi

Per siringhe aria/acqua e micromotori



1 conf. € 31,05 (-10%)
2 conf. € 29,33 cad (-15%)

-15%

da € **29,33** cad

NPLS153-2 Listino € 34,50

TAPPETO DECONTAMINANTE ADESIVO

Conf. 4 pz da 30 fogli ciascuno



1 conf. € 54,60 (-30%)
2 conf. € 49,92 cad (-36%)

-36%

da € **49,92** cad

NPLS155 Listino € 78,00

PUNTALI TRASPARENTI

Conf. 250 pz

Tipo: Regular 76 mm, Corti 57 mm



OFFERTA

€ **46,08**

NPLS098TRASP

RULLI COTONE HARTMANN

Conf. 300 g

Tipo: N.1, N.2, N.3



1 conf. € 10,48 (-20%)
5 conf. € 9,69 cad (-26%)

-26%

da € **9,69** cad

HRT020002 Listino € 13,10

DISPOSA-SHIELD 3 PELLICOLE TRASPARENTI

Conf. 250 strappi da 45cm

Per turbine, tubazioni di aspirazione, ablatori, manicotti dell'aspirasaliva



1 conf. € 45,15 (-30%)
2 conf. € 43,22 cad (-33%)

-33%

da € **43,22** cad

DSP65090003S1 Listino € 64,50

PELLICOLE TRASPARENTI TIPO DISPOSA-SHIELD 3

Conf. 250 strappi

Per turbine, tubazioni di aspirazione, ablatori, manicotti dell'aspirasaliva



1 conf. € 31,05 (-10%)
2 conf. € 29,33 cad (-15%)

-15%

da € **29,33** cad

NPLS153-3 Listino € 34,50

MASCHERINE BERICA AZZURRE

Conf. 50 pz



1 conf. € 3,72 (-37%)
5 conf. € 3,54 cad (-40%)

-40%

da € **3,54** cad

BERMA001A Listino € 5,90

QUANTI DERMA ALOE VERDI

Conf. 100 pz



Misure: L, M, S, XS

-25%**€ 6,45**

BERGU050 Listino € 8,60

QUANTI NITRILE SOFT EKO ZERO

Conf. 100 pz



Misure: L, M, S, XS

-25%**€ 4,43**

GRDPW Listino € 5,90

QUANTI MULTIPRO EXAMPLUS

Conf. 100 pz



Guanto monouso in lattice naturale, con polvere vegetale bio-assorbibile

Misure: L, M, S, XS

-23%**€ 4,85**

ICOESNM Listino € 6,30

CUFFIE HARTMANN FOLIODRESS CAP APART

Conf. 100 pz



Cappellino con lacci di fissaggio alla nuca rinforzato sulla fronte

-15%**€ 29,32**

HRT992462 Listino € 34,50

TELINO STERILE ALTA QUALITA' 50x50 cm

Conf. 1 pz

1 conf. € 0,45 (-44%)
30 conf. € 0,40 cad (-50%)**-50%****da € 0,40 cad**

GRDDRSTS50-50 Listino € 0,80

QUANTI DERMANYTRIL SOFT VIOLA SENZA POLVERE

Conf. 100 pz



Misure: L, M, S

-25%**€ 5,10**

BERGU201 Listino € 6,80

QUANTI MULTIPRO SENSITIVE CON POLVERE

Conf. 100 pz



Guanto monouso con polvere, ad elevata sensibilita' ed uso confortevole

Misure: L, M, S

-25%**€ 3,60**

ICOESMS Listino € 4,80

QUANTI MULTIPRO POWDER FREE

Conf. 100 pz



Guanto monouso in lattice di gomma naturale senza polvere

Misure: L, M, S, XS

-23%**€ 4,85**

ICOESPF Listino € 6,30

CUFFIE HARTMANN FOLIODRESS CAP UNIVERSAL

Conf. 100 pz



Cuffia rotonda con elastico tipo medinette

Colore verde

-20%**€ 12,96**

HRT992465 Listino € 16,20

TELINO STERILE ALTA QUALITA' 50x75 cm

Conf. 1 pz

1 conf. € 0,55 (-42%)
30 conf. € 0,49 cad (-48%)**-48%****da € 0,49 cad**

GRDDRSTS50-75 Listino € 0,95

TELINO STERILE ALTA QUALITA' 75x90 cm

Conf. 1 pz

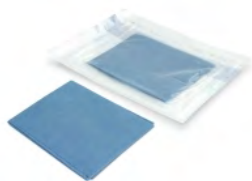

1 conf. € 1,00 (-36%)
30 conf. € 0,85 cad (-46%)

-46%

da € 0,85 cad

GRDDRSTS75-90 Listino € 1,57

MANTELLINE ASSORBENTI DISPO BIBS

Rotolo 60/80 strappi



Tipo: 60 STRAPPI AZZURRE,
80 STRAPPI ARANCIONI,
80 STRAPPI AZZURRE

1 conf. € 6,87 (-37%)
6 conf. € 4,91 cad (-55%)

-55%

da € 4,91 cad

DIS021005 Listino € 10,90

MICROAPPLICATORI SOFTBRUSH PER DISPENSER

Conf. 4 x 100 pz



Applicatori pieghevoli con punte di
fibra per l'applicazione di soluzioni in
zone di difficile accesso

Tipo: REGULAR, FINE, EXTRA-FINE

1 conf. € 23,70 (-21%)
2 conf. € 21,90 cad (-27%)

-27%

da € 21,90 cad

NPL004006 Listino € 30,00

OPTIBOND FL ADESIVO KERR

Flacone 8 ml



Adesivo bi-componente, total-etch,
riempito al 48%, altamente radiopaco,
garantisce prestazioni a lungo termine

1 conf. € 67,92 (-15%)
2 conf. € 63,92 cad (-20%)

-20%

da € 63,92 cad

KER25882E Listino € 79,90

CLEARFIL S3 BOND PLUS VALUE PACK

Conf. 3 flaconi da 4ml



-15%

€ 193,29

KU2893 Listino € 227,40

SALVIETTE AD ALTA ASSORBENZA

Cartone 500 pz



Salviette plastificate piegate,
assorbenti e impermeabili

Colori: AZZURRE, VERDI

1 conf. € 11,94 (-40%)
2 conf. € 10,55 cad (-47%)

-47%

da € 10,55 cad

DIS019006 Listino € 19,90

SALVIETTE COLORATE EURONDA

Cartone 500 pz (33x45 cm)



Salviette plastificate piegate,
assorbenti e impermeabili

Colori: BLU, ARANCIONE, LIME,
VINACCIA, LILLA,
AZZURRO, GIALLO, ROSA,
VERDE SMERALDO

1 conf. € 16,99 (-21%)
3 conf. € 13,98 cad (-35%)

-35%

da € 13,98 cad

EUR019061 Listino € 21,50

OPTIBOND FL PRIMER KERR

Flacone 8 ml



Adesivo bi-componente, total-etch,
riempito al 48%, altamente radiopaco,
garantisce prestazioni a lungo termine

1 conf. € 67,92 (-15%)
2 conf. € 63,92 cad (-20%)

-20%

da € 63,92 cad

KER25881E Listino € 79,90

CLEARFIL S3 BOND PLUS REFILL

Flacone 4 ml



-15%

€ 80,58

KU2892 Listino € 94,80

CLEARFIL SE BOND 2 KIT

Conf. 1 primer 6ml + 1 bond 5ml + accessori



FLACONE TRIAL IN OMAGGIO
(25% di prodotto gratis)

-16%

€ 128,44

KU3270 Listino € 152,90

CLEARFIL UNIVERSAL BOND RICAMBIO

Flacone 5 ml



Adesivo universale, puo' essere usato su tutti i substrati: dentina, smalto, ma anche su materiali diversi come metallo, zirconia, ceramica, composito...

-22%**€ 77,92**

KU3292 Listino € 99,90

DISPERSALLOY 2 DOSI – Regular Set

Conf. 50 caps 2 dosi 600 mg

Amalgama



1 conf. € 69,51 (-29%)
2 conf. € 67,55 cad (-31%)

-31%**da € 67,55 cad**

DSP6002892S1 Listino € 97,90

FILTEK SUPREME XTE

Siringa 3g

Colore: A1B, A2B, A3B, A3.5B
A2E, A2D



1 conf. € 42,80 (-20%)
5 conf. € 37,45 cad (-30%)

-30%**da € 37,45 cad**

3M4910 Listino € 53,50

FILTEK Z250

Siringa 4g

Colore: A2, A3, A3.5



1 conf. € 46,09 (-35%)
3 conf. € 42,54 cad (-40%)

-40%**da € 42,54 cad**

3MZ250SIR Listino € 70,90

GC GRADIA DIRECT POSTERIOR

Siringa 2.7 ml (4 g)

Composito foto-polimerizzabile per restauri diretti

Colore: P-A2, P-A3, P-A3.5



1 conf. € 32,76 (-33%)
2 conf. € 30,81 cad (-37%)

-37%**da € 30,81 cad**

GCDIRECTP Listino € 48,90

CLEARFIL UNIVERSAL BOND BOTTLE VALUE PACK

Conf. 3 flaconi da 5ml

Adesivo universale, puo' essere usato su tutti i substrati: dentina, smalto, ma anche su materiali diversi come metallo, zirconia, ceramica, composito...

**-15%****€ 186,15**

KU3293 Listino € 219,00

DISPERSALLOY 3 DOSI – Regular Set

Conf. 50 caps 3 dosi 800 mg

Amalgama



1 conf. € 83,16 (-28%)
2 conf. € 80,85 cad (-30%)

-30%**da € 80,85 cad**

DSP6002893S1 Listino € 115,50

FILTEK P60

Siringa 4g

Colore: A3



1 conf. € 57,75 (-30%)
3 conf. € 55,28 cad (-33%)

-33%**da € 55,28 cad**

3MP60 Listino € 82,50

GC GRADIA DIRECT ANTERIOR

Siringa 2.7 ml (4 g)

Composito foto-polimerizzabile per restauri diretti

Colore: A2, A3, A3.5



1 conf. € 32,76 (-33%)
2 conf. € 30,81 cad (-37%)

-37%**da € 30,81 cad**

GODIRECTA Listino € 48,90

GC G-AENIAL ANTERIOR

Siringa 2,7 ml (4,7 g)

Composito fotopolimerizzabile per restauri diretti

Colore: A2, A3, A3.5



1 conf. € 45,20 (-20%)
3 conf. € 39,55 cad (-30%)

-30%**da € 39,55 cad**

GCG-AENIALA Listino € 56,50

GC G-AENIAL POSTERIOR

Siringa 2,7 ml (5,5 g)



Composito fotopolimerizzabile per restauri diretti

Colore: P-A2, P-A3, P-A3.5

1 conf. € 45,20 (-20%)
3 conf. € 39,55 cad (-30%)

-30%

da € 39,55 cad

GCC-AENIALP Listino € 56,50

CLEARFIL MAJESTY POSTERIOR

Siringa 4,9 g (2 ml)

Composito per restauri posteriori

Colore: A2, A3, A3.5



**OGNI 3 PEZZI
UNIVERSAL BOND TRIAL
IN OMAGGIO (valore € 15,58)**

1 conf. € 47,50 (-22%)
3 conf. € 42,63 cad (-30%)

-30%

da € 42,63 cad

KUCMP Listino € 60,90

ENAMEL PLUS HRI SMALTO UNIVERSALE

Siringa 5 g

Colore: UE1, UE2, UE3



-13%

€ 99,09

MIC004249 Listino € 113,90

CLEARFIL MAJESTY ES FLOW

Siringa 2,7 g (1,5 ml)

Composito fluido universale

Colore: A1, A2, A3, A3.5, A4



**OGNI 4 PEZZI
UNA SIRINGA DA 0,9 g
IN OMAGGIO
(33% di prodotto gratis)**

1 conf. € 35,18 (-25%)
4 conf. € 32,36 cad (-31%)

-31%

da € 32,36 cad

KUCMESF Listino € 46,90

ENAMEL PLUS HRI FLOW MICERIUM

Siringa 2 g + 3 tips

Materiale da utilizzare come sottofondo nei posteriori per restauri diretti e indiretti e negli anteriori nelle V classi

Colore: UD1, UD2, UD3, UD3.5, UD4, UD5, UD6



1 conf. € 22,83 (-21%)
2 conf. € 21,10 cad (-27%)

-27%

da € 21,10 cad

MIC004255 Listino € 28,90

CLEARFIL MAJESTY ES-2

Siringa 3,6 g (2 ml)

Composito monocromatico disponibile nei colori VITA e non solo

Offerta su tutti i colori a catalogo



**OGNI 4 PEZZI
UNIVERSAL BOND TRIAL
IN OMAGGIO (valore € 15,58)**

1 conf. € 40,13 (-25%)
4 conf. € 36,92 cad (-31%)

-31%

da € 36,92 cad

KUCMES-2 Listino € 53,50

ENAMEL PLUS HRI DENTINA

Siringa 5 g

Composito micro-ibrido, radiopaco, fotopolimerizzabile, indicato per ricostruzioni estetiche dirette in studio e indirette in laboratorio

Colore: UD2, UD3, UD3.5, UD4, UD5, UD6



1 conf. € 78,21 (-10%)
2 conf. € 75,60 cad (-13%)

-13%

da € 75,60 cad

MIC004245 Listino € 86,90

ENAMEL PLUS HFO

Siringa 5 g

Composito fotopolimerizzabile microibrido radiopaco per restauri estetici dei settori anteriori e posteriori, diretti e indiretti

Colore: SMALTO GE2, UD2, UD3, UD3.5, UD4, UD5, UD6



1 conf. € 68,09 (-11%)
2 conf. € 65,79 cad (-14%)

-14%

da € 65,79 cad

MIC004250 Listino € 76,50

CLEARFIL MAJESTY FLOW

Siringa 3,2 g (1,5 ml)

Composito fluido supercaricato, fotopolimerizzabile, radiopaco

Colore: A1, A2, A3, A3.5, A4, B2, C3, CERVICAL, OA3



**OGNI 4 PEZZI
UNIVERSAL BOND TRIAL
IN OMAGGIO (valore € 15,58)**

1 conf. € 38,32 (-20%)
4 conf. € 34,01 cad (-29%)

-29%

da € 34,01 cad

KUCMF Listino € 47,90

LUXACORE Z-DUAL CARTUCCIA A3

Conf. da 48g + 30 mixing tips + 20 oral tips + 10 endo tips



1 conf. € 127,50 (-25%)
2 conf. € 119,00 cad (-30%)

-30%

da € 119,00 cad

DMG213330 Listino € 170,00

OPTICORE CLASSIC IDS

Conf. 50 ml + 20 miscelatori + 20 tips

Composito duale tissotropico per cementazione e ricostruzione con perni in fibra

**-25%****€ 165,38**

IDS2412704 Listino € 220,50

CLEARFIL CORE NEW BOND

Conf. 1 pasta catalizzatrice 23 g + 1 pasta universale 21 g

Pasta/pasta per ricostruzione monconi

**OFFERTA****€ 158,31**

KU315

AUTOMATRIX RICAMBIO DENTSPLY

Conf. 72 pz

Tipo: MT (MEDIUM THIN),
NR (NARROW REGULAR),
MR (MEDIUM REGULAR),
WR (WIDE REGULAR)

1 conf. € 36,05 (-30%)
3 conf. € 30,90 cad (-40%)

-40%**da € 30,90 cad**

DSP015017 Listino € 51,50

PERNI OPTICORE TRANSLUCENT POST IDS

Conf. 12 pz

Perni endodontici traslucanti con conicità 2%

Misure: N.1, N.2, N.3, N.4

**-35%****€ 49,14**

IDS010275 Listino € 75,60

PERNI CARBONIO TECH C ENDOSHAPE

Conf. 10 pz

Perni endodontici a conicità differenziata in fibra di carbonio

Misure: 06, 08, 10, 12, 14, 16

1 conf. € 66,85 (-30%)
2 conf. € 57,30 cad (-40%)

-40%**da € 57,30 cad**

ISA010246C Listino € 95,50

CLEARFIL DC CORE PLUS DENTIN

Conf. 1 sir. da 17,9 g + 20 miscelatori + 10 tips

OGNI 2 PEZZI
UNIVERSAL BOND TRIAL IN OMAGGIO (valore € 15,58)



1 conf. € 96,30 (-21%)
2 conf. € 88,99 cad (-27%)

-27%**da € 88,99 cad**

KU2942 Listino € 121,90

DIGA LATTICE INLINE VERDE

Conf. 36 pz

Tipo: FINE, MEDIA

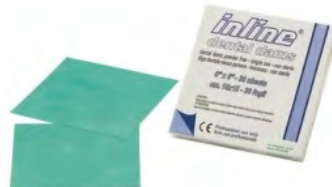
**-25%****€ 8,93**

INLDV Listino € 11,90

AXIA ETCH GEL PRECISION JUMBO

Conf. 1 siringa 12g + 20 tips

Gel mordenzante



1 conf. € 17,85 (-30%)
2 conf. € 16,58 cad (-35%)

-35%**da € 16,58 cad**

PRE0010ETD Listino € 25,50

PERNI INLINE POST IN FIBRA

Conf. 10 pz

Perni endocanalari in fibra



1 conf. € 29,40 (-30%)
2 conf. € 27,30 cad (-35%)

-35%**da € 27,30 cad**

INLPFC Listino € 42,00

PERNI SILICE TECH S ENDOSHAPE

Perni endodontici a conicità differenziata in fibra di silice

Misure: 06, 08, 10, 12, 14, 16

1 conf. € 66,85 (-30%)
2 conf. € 57,30 cad (-40%)

-40%**da € 57,30 cad**

ISA010246S Listino € 95,50

PERNI SILICE TECH21 X-OP

Conf. 10 pz



Perni rx-opachi in fibra di silice cilindro-conici

Misure: 10, 12, 14, 16, 08

1 conf. € 48,00 (-25%)
2 conf. € 41,60 cad (-35%)

-35%

da € 41,60 cad

ISA010250 Listino € 64,00

PERNI OVERFIBERS HI-REM

Conf. 10 pz

Perni con guida di rimozione



1 conf. € 44,72 (-20%)
2 conf. € 41,93 cad (-25%)

-25%

da € 41,93 cad

OVE010400 Listino € 55,90

CLINPRO SIGILLANTE SIRINGA RICAMBIO

Conf. 1 siringa da 1,2ml + 20 tips

Sigillante per solchi e fessure.
Fotopolimerizzabile



1 conf. € 19,98 (-15%)
3 conf. € 18,80 cad (-20%)

-20%

da € 18,80 cad

3M12637 Listino € 23,50

CLEANIC IN TUBETTO KERR

Conf. 100 g

Pasta profilassi universale a granulometria variabile con perlite
Aroma: Menta senza fluoruro,
Menta con fluoruro,
Mela verde con fluoruro,
Senza aroma con fluoruro



1 conf. € 18,62 (-15%)
2 conf. € 16,43 cad (-25%)

-25%

da € 16,43 cad

KER012030 Listino € 21,90

WHITENESS HP MAXX 35% FGM KIT 3 TRATTAMENTI

Gel sbiancante. Si attiva al momento dell'uso.



1 conf. € 148,50 (-10%)
2 conf. € 132,00 cad (-20%)

-20%

da € 132,00 cad

FGM018181 Listino € 165,00

PERNI CARBONIO TECH2000 X-OP

Conf. 10 pz



Perni rx-opachi in fibra di carbonio cilindro-conici

Misure: 10, 12, 14, 16, 08

1 conf. € 48,00 (-25%)
2 conf. € 41,60 cad (-35%)

-35%

da € 41,60 cad

ISA010260 Listino € 64,00

PERNI ANATOMICAL POST S PRECISION

Conf. 10 pz blisterati singolarmente sterili

Perni in fibra di vetro sterili

Misure: LARGE, MEDIUM, SMALL



1 conf. € 58,03 (-30%)
2 conf. € 53,89 cad (-35%)

-35%

da € 53,89 cad

PRE010297 Listino € 82,90

DETARTRINE Z SEPTODONT

Conf. 45 g

Pasta per la profilassi



1 conf. € 14,93 (-25%)
2 conf. € 13,33 cad (-33%)

-33%

da € 13,33 cad

SEP2620U Listino € 19,90

WHITE CLASS 7,5% FGM

Conf. 4 sir. da 3g + 4 applicatori + 1 porta mascherina

Per sbiancamento domiciliare



1 conf. € 64,80 (-10%)
2 conf. € 57,60 cad (-20%)

-20%

da € 57,60 cad

FGM018178 Listino € 72,00

WHITENING GEL INLINE 38%

Conf. 2 sir. + 1 diga liquida

Gel per uso professionale per lo sbiancamento dei denti vitali. Ph neutro (6.0-7.0), agisce mediante attivazione con luce led



-20%

€ 52,00

INLIWG05 Listino € 65,00

NITEWHITE ACP 16% 18 APPLICAZIONI PHILIS ZOOM

Conf. 6 syr. da 2,6g + 6 mixing tips

Prodotto sbiancante in gel per il trattamento notturno.

Gusto menta1 conf. € 57,52 (-20%)
2 conf. € 52,49 cad (-27%)**-27%**da € **52,49 cad**

PHIZMZNWEF1008N Listino € 71,90

ORALSAN COLLUTORIO FLACONE 1 LITRO

Flacone 1000 ml

Collutorio con aloe vera senza alcool, clorexidina 0,2%.

Gusto menta piperita1 conf. € 10,08 (-58%)
6 conf. € 8,16 cad (-66%)**-66%**da € **8,16 cad**

IDS340100 Listino € 24,00

ROSOL FLUORE' VERDE OGNA

Conf. 1000 pz

Compresse al fluoro per la preparazione di una soluzione, aromatizzata, effervescente e rinfrescante, per risciacqui orali che favoriscono la pulizia del cavo orale durante i trattamenti odontoiatrici.

**-30%**€ **24,50**

OGNDG001039 Listino € 35,00

FILO INTERDENTALE ESSENTIAL FLOSS NON CERATO ORAL-B

Rocchetto da 50 mt

Realizzato con filamenti dotati di un rivestimento polimerico che agevola la rimozione della placca, non si logora e non si rompe e scivola agevolmente, non cerato

**OFFERTA**€ **3,65**

OB018045

FILO INTERDENTALE SATIN TAPE ORAL-B

Rocchetto da 25 mt

Filo interdentale con forma a nastro in materiale setoso indicato per la pulizia di spazi piu' ampi fra i denti. Lascia una fresca sensazione di menta

**OFFERTA**€ **3,67**

OB018048

ENDOPEROX KIT SEPTODONT

Conf. 5 g polvere+ 5 ml glicerolo + misurino

100% perossido di carbamide per sbiancamento dei denti devitalizzati

**-20%**€ **42,00**

SEP2368C Listino € 52,50

ORALSAN COLLUTORIO TANICA 5 LT

Tanica 5 lt

Collutorio con aloe vera senza alcool clorexidina 0,2%.

Gusto menta piperita**-40%**€ **39,12**

IDS340104 Listino € 65,20

FILO INTERDENTALE SUPER FLOSS ORAL-B

Conf. 50 fili pre-tagliati

Filo interdentale per la pulizia di ponti, apparecchi ortodontici e spazi interdentali ampi, dotato di estremita' rigida

**OFFERTA**€ **4,24**

OB018022

FILO INTERDENTALE ESSENTIAL FLOSS CERATO ORAL-B

Rocchetto da 50 mt

Realizzato con filamenti dotati di un rivestimento polimerico che agevola la rimozione della placca, non si logora e non si rompe e scivola agevolmente, cerato per agevolare l'inserimento fra gli spazi interdentali

**OFFERTA**€ **3,65**

OB018047

SPAZZOLINO 1-2-3 INDICATOR ORAL-B

Conf. 1 pz

Delicato su denti e gengive

1 conf. € 1,37 (-22%)
30 conf. € 1,26 cad (-28%)**-28%**da € **1,26 cad**

OB018060 Listino € 1,75

SPAZZOLINO ORTHODONTIC BRUSH ORAL-B

Conf. 1 pz



Spazzolino specifico per portatori di apparecchi ortodontici, dotato di setole a forma di v per rimuovere la placca. Grande maneggevolezza, comfort e controllo

-15%

€ 3,14

PELLICOLE CARESTREAM (KODAK) DF-58 3x4

Conf. 150 pz



1 conf. € 44,73 (-30%)
2 conf. € 41,54 cad (-35%)

-35%

da € 41,54 cad

CRS1320324 Listino € 63,90

SOPRO BUSTINA IGIENICA + PORTALASTRINA

Conf. 300 pz

Protezioni monouso per lastre ai fosfori complete di cartoncino, per sistema Pspix (new)

Tipo: SIZE 1, SIZE 2



OFFERTA

€ 87,30

ACT023257

LANG FLEXACRYL PROFESSIONAL SOFT ROSA

Conf. 1 polvere 120 g + 1 liquido 120 ml + 1 glaze + 1 primer

Resina per ribasature



1 conf. € 67,00 (-22%)
2 conf. € 64,43 cad (-25%)

-25%

da € 64,43 cad

LAN019C122 Listino € 85,90

LANG SPLINTLINE LIQUIDO 120 ML

Conf. 120 ml



Resina acrilica autopolimerizzante per la realizzazione e la ribasatura di ponti e corone provvisori eseguiti direttamente alla poltrona

1 conf. € 25,88 (-25%)
2 conf. € 23,12 cad (-33%)

-33%

da € 23,12 cad

LAN020L120 Listino € 34,50

PELLICOLE CARESTREAM (KODAK) IP-21 INSIGHT 3x4

Conf. 150 pz



1 conf. € 50,05 (-30%)
2 conf. € 46,48 cad (-35%)

-35%

da € 46,48 cad

CRS1163401 Listino € 71,50

SOPRO BUSTINA IGIENICA

Conf. 250 pz

Protezioni monouso per lastre ai fosfori, compatibili con sistemi Pspix (new), Digora, Instrumentarium, Durr

Tipo: SIZE 1, SIZE 2



OFFERTA

€ 58,50

ACT023251

LANG FLEXACRYL PROFESSIONAL HARD

Conf. 1 polvere 120 g + 1 liquido 120 ml + 1 glaze + 1 primer

Resina per ribasature



1 conf. € 67,00 (-22%)
2 conf. € 64,43 cad (-25%)

-25%

da € 64,43 cad

LAN019C121 Listino € 85,90

TOKUYAMA SOFRELINER TOUGH M PASTE

Conf. 1 cartuccia da 27 + 27g

Liner silconico per ribasature morbide con solo 43% di durezza Shore. Assicura morbidezza ed elasticità



1 conf. € 81,20 (-20%)
2 conf. € 76,13 cad (-25%)

-25%

da € 76,13 cad

TOK23356 Listino € 101,50

LANG SPLINTLINE POLVERE 120g

Conf. 120 g



Resina acrilica autopolimerizzante per la realizzazione e la ribasatura di ponti e corone provvisori eseguiti direttamente alla poltrona

Tipo: 69, 35, 45, 62, 65, 77, 81, 67

1 conf. € 51,40 (-22%)
2 conf. € 49,43 cad (-25%)

-25%

da € 49,43 cad

LAN031021 Listino € 65,90

BOX ORTODONTICI G3 LARIDENT 8x7xH4 cm

Conf. 1 pz

Contenitore per ortodonzia con fori di ventilazione, possibilita' di cordino

1 conf. € 0,50 (-15%)
10 conf. € 0,40 cad (-32%)**-32%**

da € 0,40 cad

LARG3 Listino € 0,59

PUNTA SATELEC PER ABLAZIONE 1S

Conf. 1 pz

1 conf. € 51,61 (-32%)
3 conf. € 49,34 cad (-35%)**-35%**

da € 49,34 cad

SATF00245 Listino € 75,90

PUNTA SATELEC PERIO

Blister da 1 pz



Tipo: H3 CURETTE

OFFERTA

€ 85,89

SAT207060

PUNTA SATELEC PERIO SOFT PH1

Blister 4 pz

Punta perio in policarbonato per impianti

**-30%**

€ 68,53

SATF00702 Listino € 97,90

MANICO SPECCHIETTO ESAGONALE LUCIDO VUOTO

Conf. 1 pz

1 conf. € 3,57 (-30%)
5 conf. € 3,06 cad (-40%)**-40%**

da € 3,06 cad

ECO2102-IN Listino € 5,10

PENNY-PLUS MICRODOSATORI OGNA

Conf. 5 pz

Micropipette in materiale plastico per portare le soluzioni nei canali radicolari



OGNDD021022 Listino € 26,63

-20%

€ 21,30

PUNTA TIPO SATELEC PER ABLAZIONE FIG.1-S

Conf. 1 pz

1 conf. € 27,00 (-50%)
2 conf. € 25,92 cad (-52%)**-52%**

da € 25,92 cad

TEM207120 Listino € 54,00

PUNTA SATELEC PERIO CURETTE H4

Blister da 1 pz



Tipo: L (SX), R (DX)

-50%

€ 67,75

SAT207061 Listino € 135,50

OTTURATORE A PALLINA

Conf. 1 pz

Figure: 1, 2, 3, 4

1 conf. € 5,95 (-30%)
5 conf. € 5,10 cad (-40%)**-40%**

da € 5,10 cad

ECO1200 Listino € 8,50

SONDA

Conf. 1 pz

Figure: 11, 16, 23, 9

1 conf. € 3,43 (-30%)
5 conf. € 2,94 cad (-40%)**-40%**

da € 2,94 cad

ECO0700 Listino € 4,90

FRESE DIAMANTATE INTENSIV FG

GRANA MEDIA

801										830R			837			837L		
Cod. art.	199	200S	200N	200	201S	201N	201	400S	400	Cod. art.	218	219	Cod. art.	314S	314	Cod. art.	314L	
L. mm.										L. mm.	2.8	3.0	L. mm.	8.0	8.0	L. mm.	9.0	
Ø 1/10 mm.	008	009	010	012	014	016	018	023	027	Ø 1/10 mm.	010	012	Ø 1/10 mm.	012	014	Ø 1/10 mm.	016	
Gruppo	1	1	1	1	1	1	1	2	2	Gruppo	1	1	Gruppo	2	2	Gruppo	3	

881			861		863				848		955	
Cod. art.	315S	315	Cod. art.	205L	Cod. art.	405L	505	505L	Cod. art.	D5	Cod. art.	D9
L. mm.	8.0	8.0	L. mm.	7.0	L. mm.	10.0	10.0	10.0	L. mm.	10.0	L. mm.	4.0
Ø 1/10 mm.	014	020	Ø 1/10 mm.	012	Ø 1/10 mm.	012	014	016	Ø 1/10 mm.	016	Ø 1/10 mm.	010
Gruppo	2	3	Gruppo	2	Gruppo	3	3	3	Gruppo	2	Gruppo	2

858				859				368			379	
Cod. art.	D11	D2	D14	Cod. art.	D3	D34	D4	Cod. art.	255A	255	Cod. art.	258
L. mm.	7.0	7.0	8.0	L. mm.	11.0	10.0	10.0	L. mm.	3.5	5	L. mm.	4.5
Ø 1/10 mm.	010	012	014	Ø 1/10 mm.	012	014	016	Ø 1/10 mm.	018	023	Ø 1/10 mm.	023
Gruppo	2	2	2	Gruppo	3	3	3	Gruppo	2	2	Gruppo	2

GRANA GROSSA – anello verde

GRANA FINE – fresa dorata

Cod. art.	182C	102LC	205LC	D6C	Cod. art.	GB205L	GB255
L. mm.	8.0	10.0	7.0	10.0	L. mm.	7.0	5.0
Ø 1/10 mm.	017	017	013	017	Ø 1/10 mm.	011	022
Gruppo	3S	3S	2S	2S	Gruppo	2S	2S

GS

GB

New: GB

Vecchio codice GS

MICROGRANA – anello rosso

MICROGRANA – anello giallo

Cod. art.	4201	4274	4205	4205L	40D9	40D4	4255	Cod. art.	5201	5274	5205L	50D9	5117S	50D4	5255
L. mm.	-	3.0	5.0	7.0	4.0	10.0	5.0	L. mm.	-	3.0	7.0	4.0	6.0	10.0	5.0
Ø 1/10 mm.	017	014	012	010	008	014	021	Ø 1/10 mm.	017	014	010	007	014	014	021
Gruppo	4S	4S	4S	4S	4S	4S	4S	Gruppo	4S	4S	4S	4S	4S	4S	4S

OFFERTA VALIDA PER TUTTE LE FIGURE, ANCHE QUELLE NON RIPORTATE NELLE IMMAGINI

GRUPPO 1 (conf. da 3 pz)	GRUPPO 2 (conf. da 3 pz)	GRUPPO 3 (conf. da 3 pz)	GRUPPO 4 (conf. da 1 pz)	GRUPPO 1S (conf. da 3 pz)	GRUPPO 2S (conf. da 3 pz)	GRUPPO 3S (conf. da 3 pz)	GRUPPO 4S (conf. da 1 pz)
-23%	-23%	-23%	-23%	-23%	-23%	-23%	-23%
€ 13,48	€ 20,72	€ 25,80	€ 12,25	€ 15,33	€ 23,03	€ 27,45	€ 13,02
Listino € 17,50	Listino € 26,90	Listino € 33,50	Listino € 15,90	Listino € 19,90	Listino € 29,90	Listino € 35,90	Listino € 16,90

OFFERTA PER 3 CONFEZIONI, ANCHE ASSORTITE (PER UNA CONFEZIONE SCONTO 18%)

FG-Diamant-Instrumente / Diamantate per turbina

Körnung und Farbcodierung Granulometria e codici colore

Das RDI-Diamant-System mit der 3-fachen Trianon Beschichtung
Il sistema RDI diamantato a tre strati Trianon

Körnung	Granulometria	Zaffiro
ohne Ring mittel (100 µ)	Senza anello grana media (100 µ)	Diamante
● grüner Ring grob (125 µ)	Anello verde grana grossa (125 µ)	Diamante
● schwarzer Ring super grob (150 µ)	Anello nero grana super-grossa (150 µ)	Zaffiro
● blauer Ring ultra grob (180 µ)	Anello blu grana ultra-grossa (180 µ)	Zaffiro
● roter Ring fein (46 µ)	Anello rosso grana fine (46 µ)	Diamante
● gelber Ring extrafein (25 µ)	Anello giallo grana extra-fine (25 µ)	Diamante
○ weisser Ring ultrafein (8 µ)	Anello bianco grana ultra-fine (8 µ)	Diamante



801 ISO 806...001524...	007	008	009	010	012	014	016	018	023	029	035
● 6801 ISO 806...001534...	-	008	009	010	012	014	016	018	023	029	035
● 5801 ISO 806...001544...	-	-	-	010	012	014	016	018	023	029	035
● 4801 ISO 806...001554...	-	-	-	-	-	014	016	018	023	-	-
● 8801 ISO 806...001514...	-	008	-	010	012	014	016	018	023	029	035
● 801-EF ISO 806...001504...	-	008	-	-	012	014	-	018	023	029	035
6/10 St./pz. á	€ 4,70					€ 6,80 € 8,70					

FG (314)



801-L ISO 806...697524...	014	016	018
● 6801-L ISO 806...697534...	014	016	018
● 5801-L ISO 806...697544...	014	016	018
L - mm	11,0	11,0	11,0
6/10 St./pz. á	€ 6,20		

FG (314)



862 ISO 806...249524...	010	012	014	016
● 6862 ISO 806...249534...	010	012	014	016
● 5862 ISO 806...249544...	010	012	014	016
● 4862 ISO 806...249554...	-	012	014	-
● 8862 ISO 806...249514...	010	012	014	016
● 862-EF ISO 806...249504...	010	012	014	-
L - mm	8,0	8,0	8,0	8,0
6/10 St./pz. á	€ 7,40			

FG (314)



368 ISO 806...257524...	016	021	023
● 6368 ISO 806...257534...	016	021	023
● 5368 ISO 806...257544...	016	021	023
● 8368 ISO 806...257514...	016	021	023
● 368-EF ISO 806...257504...	016	021	023
○ 368-UF ISO 806...257494...	016	021	023
L - mm	3,5	5,0	5,0
6/10 St./pz. á	€ 6,20	€ 7,40	

FG (314)



379 ISO 806...277524...	014	018	023
● 6379 ISO 806...277534...	014	018	023
● 5379 ISO 806...277544...	014	018	023
● 8379 ISO 806...277514...	014	018	023
● 379-EF ISO 806...277504...	014	018	023
○ 379-UF ISO 806...277494...	014	018	023
L - mm	2,8	3,4	4,2
6/10 St./pz. á	€ 6,20	€ 7,40	

FG (314)



835 ISO 806...107524...	008	009	010	012	014	016
● 6835 ISO 806...107534...	008	009	010	012	014	016
● 5835 ISO 806...107544...	-	009	010	012	014	016
● 8835 ISO 806...107514...	-	-	010	012	014	016
L - mm	3,0	3,0	4,0	4,0	4,0	5,0
6/10 St./pz. á	€ 4,70					

FG (314)



836 ISO 806...110524...	010	012	014	018
● 6836 ISO 806...110534...	010	012	014	018
● 5836 ISO 806...110544...	010	012	014	-
● 4836 ISO 806...110554...	-	012	014	-
● 8836 ISO 806...110514...	010	012	014	018
L - mm	6,0	6,0	6,0	6,0
6/10 St./pz. á	€ 6,80			

FG (314)

FG-Diamant-Instrumente / Diamantate per turbina

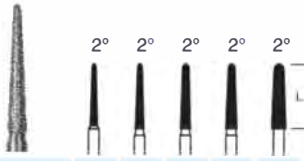

850 ISO 806...199524...	012	014	016	018	023
● 6850 ISO 806...199534...	012	014	016	018	023
● 5850 ISO 806...199544...	012	014	016	018	023
● 4850 ISO 806...199554...	012	014	016	018	023
● 8850 ISO 806...199514...	012	014	016	018	023
● 850-EF ISO 806...199504...	012	-	016	-	023
L - mm	10,0	10,0	10,0	10,0	10,0
6/10 St./pz. à	€ 8,70		€ 11,-		

FG (314)



859 ISO 806...166524...	010	012	014	016	018
● 6859 ISO 806...166534...	010	012	014	016	018
● 8859 ISO 806...166514...	010	012	014	016	018
● 859-EF ISO 806...166504...	010	012	014	016	018
L - mm	10,0	10,0	10,0	10,0	10,0
6/10 St./pz. à	€ 8,70				

FG (314)



Kante abgerundet
Spigolo arrotondato

836-R ISO 806...157524...	010	012	014	016	018
● 6836-R ISO 806...157534...	010	012	014	016	018
● 8836-R ISO 806...157514...	010	012	014	016	018
● 836-R-EF ISO 806...157504...	010	012	014	016	018
L - mm	6,0	6,0	6,0	6,0	6,0
6/10 St./pz. à	€ 7,40				

FG (314)



881 ISO 806...141524...	010	012	014	016	018
● 6881 ISO 806...141534...	010	012	014	016	018
● 5881 ISO 806...141544...	010	012	014	016	018
● 8881 ISO 806...141514...	010	012	014	016	018
● 881-EF ISO 806...141504...	010	012	014	016	018
L - mm	8,0	8,0	8,0	8,0	8,0
6/10 St./pz. à	€ 7,40				

FG (314)



878 ISO 806...289524...	010	012	014	016
● 6878 ISO 806...289534...	010	012	014	016
● 5878 ISO 806...289544...	010	012	014	016
● 8878 ISO 806...289514...	010	012	014	016
● 878-EF ISO 806...289504...	-	012	014	-
L - mm	8,0	8,0	8,0	8,0
6/10 St./pz. à	€ 7,40			

FG (314)



Vollverzahnung
Dentatura anche
su punta

Velocità di taglio
ISO 500...139293...

● H-34-L	012
L - mm	3,5

FG (314)

○ max. 160 000 upm/min⁻¹
○ min. 80 000 upm/min⁻¹

6/10 St./pz. à € 8,50



Axiale Schneide
Taglio assiale

H-4-TR

H-4-TR
Kronentrenner für alle harten
Metalle (NEM)



H-4-TR
Per il taglio delle corone in
metallo duro



● H-4-TR	012	014
L - mm	4,4	4,4

FG (314)

○ max. 200 000 upm/min⁻¹
○ min. 160 000 upm/min⁻¹

6/10 St./pz. à € 11,-

- ACQUA OSSIGENATA 12 V OGNA - pag. 3
AGHI MONOUSO INLINE - pag. 20
AGHI MONOUSO SEPTOJECT - pag. 20
AGHI SOPIRA CARPULE NON BLISTERATI - pag. 20
ALGINOPLAST FAST - pag. 17
ALGITRAY DOPPIA - pag. 8
ALL CLEANER CONCENTRATO - pag. 8
ALVEOGLY PASTA SEPTODONT - pag. 4
ARGOSEAL COFANETTO OGNA - pag. 4
ASTAL SOLUZIONE OGNA - pag. 17
ATTEST FIALE RICAMBIO - pag. 11
AUTOMATRIX RICAMBIO DENTSPLY - pag. 26
AXIA ETCH GEL PRECISION JUMBO - pag. 26
BICCHIERI MONOUSO COLORATI - pag. 20
BIOROOT RCS SEPTODONT - pag. 14
BIOSANITIZER H - pag. 9
BIOSANITIZER I STRUMENTI - pag. 10
BIOSANITIZER S - pag. 11
BOX ORTODONTICI G3 LARIDENT 8x7xH4 cm - pag. 30
BUSTE AUTOSIGILLANTI 140x260 mm - pag. 20
BUSTE AUTOSIGILLANTI 60x110 mm - pag. 20
BUSTE AUTOSIGILLANTI 90x250 mm - pag. 20
BUSTE AUTOSIGILLANTI 190X330/400 mm - pag. 20
CANNULE CHIRURGICHE STERILI TIPO SURGITIP - pag. 20
CAVIT W IN TUBETTI - pag. 7
CLEANIC IN TUBETTO KERR - pag. 27
CLEARFIL CORE NEW BOND - pag. 26
CLEARFIL DC CORE PLUS DENTIN - pag. 26
CLEARFIL MAJESTY ES FLOW - pag. 25
CLEARFIL MAJESTY ES-2 - pag. 25
CLEARFIL MAJESTY FLOW - pag. 25
CLEARFIL MAJESTY POSTERIOR - pag. 25
CLEARFIL S3 BOND PLUS REFILL - pag. 23
CLEARFIL S3 BOND PLUS VALUE PACK - pag. 23
CLEARFIL SE BOND 2 KIT - pag. 23
CLEARFIL UNIVERSAL BOND BOTTLE VALUE PACK - pag. 24
CLEARFIL UNIVERSAL BOND RICAMBIO - pag. 24
CLINPRO SIGILLANTE SIRINGA RICAMBIO - pag. 27
CREOSOTO M.D. OGNA - pag. 12
CRESATINA OGNA - pag. 12
CRIO SPRAY SZ 114 - pag. 2
CUFFIE HARTMANN FOLIODRESS CAP APART - pag. 22
CUFFIE HARTMANN FOLIODRESS CAP UNIVERSAL - pag. 22
CUTANPLAST DENTAL OGNA - pag. 4
DEFLUSSORI MULTIMEDICAL PER SURGIC NSK - pag. 16
DETAIL FLUID NEXT - pag. 18
DETAIL LIGHT NEXT - pag. 19
DETAIL PUTTY NEXT - pag. 19
DETARTRINE Z SEPTODONT - pag. 27
DIGA LATTICE INLINE VERDE - pag. 26
DISPENSER - pag. 16
DISPERSALLOY 2 DOSI - pag. 24
DISPERSALLOY 3 DOSI - pag. 24
DISPOSA-SHIELD 2 GUAINE TRASPARENTI - pag. 21
DISPOSA-SHIELD 3 PELLICOLE TRASPARENTI - pag. 21
E.D.T.A. 17% GEL OGNA - pag. 3
E.D.T.A. 17% SOLUZIONE OGNA - pag. 3
ELITE HD+ LIGHT FAST - pag. 19
ELITE HD+ LIGHT NORMAL - pag. 19
ELITE HD+ PUTTY SOFT FAST - pag. 19
ELITE HD+ PUTTY SOFT NORMAL - pag. 19
ENAMEL PLUS HFO - pag. 25
ENAMEL PLUS HRI DENTINA - pag. 25
ENAMEL PLUS HRI FLOW MICERIUM - pag. 25
ENAMEL PLUS HRI SMALTO UNIVERSALE - pag. 25
ENDOMETHASONE SEPTODONT - pag. 4
ENDOMETHASONE SEPTODONT CLINICA - pag. 4
ENDOPEROX KIT SEPTODONT - pag. 28
EUSOL CLINICO OGNA - pag. 4
EXPRESS PUTTY NORMAL SET - pag. 18
FD 322 DURR AD AZIONE RAPIDA - pag. 10
FD 333 DURR AD AZIONE RAPIDA - pag. 10
FILO INTERDENTALE ESSENTIAL FLOSS CERATO ORAL-B - pag. 28
FILO INTERDENTALE ESSENTIAL FLOSS NON CERATO ORAL-B - pag. 28
FILO INTERDENTALE SATIN TAPE ORAL-B - pag. 28
FILO INTERDENTALE SUPER FLOSS ORAL-B - pag. 28
FILTEK P60 - pag. 24
FILTEK SUPREME XTE SIR. - pag. 24
FILTEK Z250 - pag. 24
FRESE INTENSIVE - pag. 31
FRESE JET CARBURO TUNGSTENO GR.1-2-3 - pag. 13
FRESE ROTATEC - pag. 32 - 33
FRESE TAGLIACORONE JET CASTORO - pag. 13
FRESE TUNGSTENO MAILLEFER - pag. 13
G.P.R. GUTTA PERCHA REMOVER OGNA - pag. 12
GARZE NON STERILI IN COTONE 100% HARTMANN - pag. 21
GC FIT CHECKER ADVANCED CARTUCCIE BIANCO - pag. 18
GC FIT CHECKER ADVANCED IN TUBI BIANCO - pag. 18
GC G-AENIAL ANTERIOR - pag. 24
GC G-AENIAL POSTERIOR - pag. 25
GC GRADIA DIRECT ANTERIOR - pag. 24
GC GRADIA DIRECT POSTERIOR - pag. 24
GC NEW METAL STRIPS - pag. 16
GRACEY EVEREDGE HU-FRIEDY - pag. Retro
GRACEY MINI-FIVE EVEREDGE HU-FRIEDY - pag. Retro
GUAINE TRASPARENTI TIPO DISPOSA-SHIELD 2 - pag. 21
GUANTI DERMA ALOE VERDI - pag. 22
GUANTI DERMANYTRIL SOFT VIOLA SENZA POLVERE - pag. 22
GUANTI MULTIPRO EXAMPLUS - pag. 22
GUANTI MULTIPRO POWDER FREE - pag. 22
GUANTI MULTIPRO SENSITIVE CON POLVERE - pag. 22
GUANTI NITRILE SOFT EKO ZERO - pag. 22
GUTTA PERCHA POINTS INLINE NON STANDARD. ROSA - pag. 12
GUTTA PERCHA POINTS INLINE STANDARD. IN TUBI - pag. 12
HELIX TEST INDICATORI PER AUTOCLAVE - pag. 12
HEMOCOLLAGENE SEPTODONT - pag. 4
HI-TRAY METAL KIT PORTAIMPRONTE PERFORATI - pag. 18
HYDROGUM 5 ALGINATO - pag. 17
HYDROL SEPTODONT - pag. 7
HYDROL SEPTODONT CLINICA - pag. 7
ID 212 DURR PER STRUMENTI - pag. 9
IDENTOFLEX PUNTE SILICONICHE - pag. 16
IMPLACEM AUTOMIX PRECISION - pag. 7
INDURENT GEL ZHERMACK - pag. 19
KETAC CEM PLUS AUTOMIX TRIAL KIT - pag. 7
KETAC-CEM RADIOPACO - CONFEZIONE CLINICA - pag. 7
KIT PORTAIMPRONTE FORATI SATINATI - pag. 16
KROMOPAN BUSTA - pag. 17
LAME BISTURI 15C HU-FRIEDY - pag. 8
LANG FLEXACRYL PROFESSIONAL HARD - pag. 29
LANG FLEXACRYL PROFESSIONAL SOFT ROSA - pag. 29
LANG SPLINTLINE LIQUIDO 120 ML - pag. 29
LANG SPLINTLINE POLVERE 120g - pag. 29
LARGAL ULTRA SEPTODONT - pag. 3
LIFE REGULAR SET STD KERR - pag. 8
LUXACORE Z-DUAL CARTUCCIA A3 - pag. 25
MANICO SPECCHIETTO ESAGONALE LUCIDO VUOTO - pag. 30
MANTELLINE ASSORBENTI DISPO BIBS - pag. 23
MASCHERINE BERICA AZZURRE - pag. 21
METASYS GREEN&CLEAN AD - pag. 8
METASYS GREEN&CLEAN DOSATORE M2 - pag. 8
METASYS GREEN&CLEAN ID N - pag. 9
METASYS GREEN&CLEAN IK - BIEN AIR - pag. 10
METASYS GREEN&CLEAN IK - KAVO - pag. 10
METASYS GREEN&CLEAN IK SPRAY - pag. 10
METASYS GREEN&CLEAN M2 RICARICA 1 - pag. 8
METASYS GREEN&CLEAN MT EF INTRO KIT 1 - pag. 11
METASYS GREEN&CLEAN RD N SENZA ALCOOL - pag. 11
METASYS GREEN&CLEAN SD INTRO KIT - pag. 10
METASYS GREEN&CLEAN SD RICARICA 1 - pag. 10
METASYS GREEN&CLEAN SD RICARICA 2 - pag. 10
METASYS GREEN&CLEAN SK SENZA ALCOOL - pag. 11
METASYS GREEN&CLEAN SK START SENZA ALCOOL - pag. 11
METASYS GREEN&CLEAN WD INTRO KIT - pag. 10
METASYS GREEN&CLEAN WD RICARICA - pag. 11
METASYS GREEN&CLEAN WD START - pag. 11
MICROAPPLICATORI SOFTBRUSH PER DISPENSER - pag. 23
MILLENIUM ALGINATO - pag. 17
NEOCOLLOID ALGINATO - pag. 17
NICLOR 5 IPOCLORITO DI SODIO OGNA - pag. 3
NITELWHITE ACP 16% 18 APPLICAZIONI PHILIZ ZOOM - pag. 28
OCCLUFASST ROCK - pag. 17
OPTIBOND FL ADESIVO KERR - pag. 23
OPTIBOND FL PRIMER KERR - pag. 23
OPTICORE CLASSIC IDS - pag. 26
ORALSAN COLLUTORIO FLACONE 1 LITRO - pag. 28
ORALSAN COLLUTORIO TANICA 5 LT - pag. 28
ORAVERSE SEPTODONT - pag. 14
ORTHOPRINT ALGINATO - pag. 17
ORTODONZIA - pag. 15
OTTURATORE A PALLINA - pag. 30
PANAVIA SA CEMENT PLUS AUTOMIX VALUE PACK A2 - pag. 7
PANAVIA SA CEMENT PLUS AUTOMIX A2 - pag. 4
PANAVIA V5 INTRO KIT A2 - pag. 7

INDICE

- PANAVIA V5 INTRO KIT CLEAR - pag. 7
PASTA IODOFORMICA OGNA - pag. 12
PELLICOLE CARESTREAM (KODAK) DF-58 3x4 - pag. 29
PELLICOLE CARESTREAM (KODAK) IP-21 INSIGHT 3x4 - pag. 29
PELLICOLE TRASPARENTI TIPO DISPOSAS-SHIELD 3 - pag. 21
PENNY-PLUS MICRODOSATORI OGNA - pag. 30
PERMLASTIC KERR REGULAR BODY - pag. 18
PERNI ANATOMICAL POST S PRECISION - pag. 27
PERNI CARBONIO TECH C ENDOSHAPE - pag. 26
PERNI CARBONIO TECH2000 X-OP - pag. 27
PERNI INLINE POST IN FIBRA - pag. 26
PERNI OPTICORE TRANSLUCENT POST IDS - pag. 26
PERNI OVERFIBERS HI-REM - pag. 27
PERNI SILICE TECH S ENDOSHAPE - pag. 26
PERNI SILICE TECH21 X-OP - pag. 27
PHASE PLUS ALGINATO - pag. 17
PIEZOSURGERY - pag. 5
PINZA PER UNCINI E ANELLI - pag. Retro
PORTA AGHI CASTROVIEJO TC 14 CM CURVO - pag. Retro
PORTA AGHI CASTROVIEJO TC 14 CM RETTO - pag. Retro
PORTA AGHI MATHIEU TC 14 CM - pag. Retro
PORTAIMPRONTE FORATO ACCIAIO ASA - pag. 18
PULP CANAL SEALER - pag. 4
PUNTA SATELEC PER ABLAZIONE 1S - pag. 30
PUNTA SATELEC PERIO - pag. 30
PUNTA SATELEC PERIO CURETTE H4 - pag. 30
PUNTA SATELEC PERIO SOFT PH1 - pag. 30
PUNTA TIPO SATELEC PER ABLAZIONE FIG.1-S - pag. 30
PUNTALI ARIA/ACQUA COLORATI MONOUSO 92 mm - pag. 20
PUNTALI MISCELATORI - pag. 16
PUNTALI TRASPARENTI - pag. 21
PUNTE DI CARTA TOP COLOR ROEKO - pag. 12
R.T.R. CONE SEPTODONT - pag. 2
RACEGEL SEPTODONT - pag. 18
RACESTYPTINE SOLUZIONE SEPTODONT - pag. 18
RC PREP PREMIER IN SIRINGA - pag. 3
ROSOL FLUORE' VERDE OGNA - pag. 28
ROTOLO CARTA/NYLON ALTA QUALITA' mm100x200mt - pag. 9
ROTOLO CARTA/NYLON ALTA QUALITA' mm150x200mt - pag. 9
ROTOLO CARTA/NYLON ALTA QUALITA' mm200x200mt - pag. 9
ROTOLO CARTA/NYLON ALTA QUALITA' mm250x200mt - pag. 9
ROTOLO CARTA/NYLON ALTA QUALITA' mm50x200mt - pag. 8
ROTOLO CARTA/NYLON ALTA QUALITA' mm75x200mt - pag. 8
RULLI COTONE HARTMANN - pag. 21
SALVIETTE AD ALTA ASSORBENZA - pag. 23
SALVIETTE COLORATE EURONDA - pag. 23
SANI-TIP PUNTALI MONOUSO - pag. 21
SCANDONEST 2% CON ADRENALINA (ROSSO) - pag. 2
SCANDONEST 3% SENZA VASOCOSTRITTORE (VERDE) - pag. 2
SEKUSEPT BARATTOLO - pag. 9
SEPTANEST CON ADRENALINA 1:100.000 (BLU) - pag. 2
SEPTANEST CON ADRENALINA 1:200.000 (VERDE) - pag. 2
SIRINGA INTRALIGAMENTARE - pag. 3
SIRINGA PER ANESTESIA A DUE ANELLI ASA - pag. 3
SIRINGA PER ANESTESIA A TRE ANELLI ASA - pag. 2
SIRINGA PER ANESTESIA AD UN ANELLO ASA - pag. 3
SOF-LEX POP-ON DISCHI - pag. 16
SOF-LEX POP-ON XT DISCHI - pag. 16
SOF-LEX STRISCE BIABRASIVE - 1954 - pag. 16
SOF-LEX STRISCE BIABRASIVE - 1954N - pag. 16
SONDA - pag. 30
SOPRO BUSTINA IGIENICA - pag. 29
SOPRO BUSTINA IGIENICA + PORTALASTRINA - pag. 29
SPAZZOLINO 1-2-3 INDICATOR ORAL-B - pag. 28
SPAZZOLINO ORTHODONTIC BRUSH ORAL-B - pag. 29
SPONGOSTAN ETHICON STERILE - pag. 4
SPORIGERM FERRI CONCENTRATO IDS - pag. 9
STRUMENTI CANALARI FKG - pag. 12 - 13
STRUMENTI CANALARI MAILLEFER - pag. 13
SUTURE ETHICON - pag. 6 - 7
TAPPETO DECONTAMINANTE ADESIVO - pag. 21
TEETHMATE DESENSITIZER INTRO SET - pag. 2
TELINO STERILE ALTA QUALITA' 50x50 cm - pag. 22
TELINO STERILE ALTA QUALITA' 50x75 cm - pag. 22
TELINO STERILE ALTA QUALITA' 75x90 cm - pag. 23
TOKUYAMA SOFRELINER TOUGH M PASTE - pag. 29
TUBULICLEAN OGNA - pag. 3
VAPOR LINE INDICATORI - pag. 12
VESTIGE LIGHT FAST TRAYART - pag. 19
VESTIGE PUTTY FAST TRAYART - pag. 18
WHITE CLASS 7,5% FGM - pag. 27
WHITENESS HP MAXX 35% FGM KIT 3 TRATTAMENTI - pag. 27
WHITENING GEL INLINE 38% - pag. 27
XANTALGIN SELECT FAST - pag. 17
XYLONOR 2% SPECIAL CON ADRENALINA 1:80.000 - pag. 2
XYLONOR SPRAY SEPTODONT - pag. 2
ZETA 7 SPRAY PER DISINFEZIONE IMPRONTE - pag. 8
ZETAPLUS BARATTOLO - pag. 19
ZETAPLUS BARATTOLO + INDURENT GEL - pag. 19

PINZA PER UNCINI E ANELLI

Conf. 1 pz



-60%

€ 19,20

ECOXXX Listino € 48,00

PORTA AGHI MATHIEU TC 14 CM

Conf. 1 pz



-50%

€ 39,90

ECO0435-14TC Listino € 79,80

PORTA AGHI CASTROVIEJO TC 14 CM RETTO

Conf. 1 pz

RETTO



-50%

€ 60,00

ECO0445-14TC Listino € 120,00

PORTA AGHI CASTROVIEJO TC 14 CM CURVO

Conf. 1 pz

CURVO



-50%

€ 60,00

ECO0446-14TC Listino € 120,00

GRACEY MINI-FIVE EVEREDGE HU-FRIEDY

Conf. 1 pz



Tipo: SAS1/29, SAS11/129,
SAS13/149, SAS3/49,
SAS5/69, SAS7/89

1 conf. € 31,14 (-35%)
3 conf. € 29,70 cad (-38%)

-38%

da € 29,70 cad

HFSAS.9 Listino € 47,90

GRACEY EVEREDGE HU-FRIEDY

Conf. 1 pz



Tipo: SG1/29, SG11/129,
SG13/149, SG3/49,
SG5/69, SG7/89

1 conf. € 31,14 (-35%)
3 conf. € 29,70 cad (-38%)

-38%

da € 29,70 cad

HFSG.9 Listino € 47,90

CALENDARIO CORSI

Calendario corsi sempre aggiornato su www.athenadental.eu

24 Novembre 2017 ore 20.00
IL LASER A DIODO NELLA PRATICA ODONTOIATRICA

19 Aprila 2017 ore 19.00
LA RADIOPROTEZIONE IN ODONTOIATRIA

29 Giugno 2017 ore 19.30
PARLIAMO DI CHIRURGIA OSSEA PIEZOELETTRICA

Contatti www.athenadental.eu

ATHENA S.R.L.
Via Interporto Centro Ingresso, 45
Settore A2 n. 22/23 - 33170 Pordenone

Telefono: 0434 513211
Orario: 8.00 / 12.30 - 14.00 / 18.00
Fax: 0434 513200
E-mail: info@athenadental.eu

Per nuovi clienti indicare: intestazione / domicilio fiscale / P.IVA / Telefono / nr. iscrizione albo / indirizzo per la spedizione / banca d'appoggio (non indicare se si preferisce la modalità contrassegno) / Orari di apertura studio per la consegna

Per ordini superiori a 120,00 € + IVA nessun addebito per spese di trasporto.
Spese di imballo euro 1,80 + I.V.A.
Per ordini di merce superiori a 15 kg spese di spedizione a carico del destinatario.
Pagamento Ri.Ba. 30gg f.m.